

CATÁLOGO *CATÁLOGO*

2022

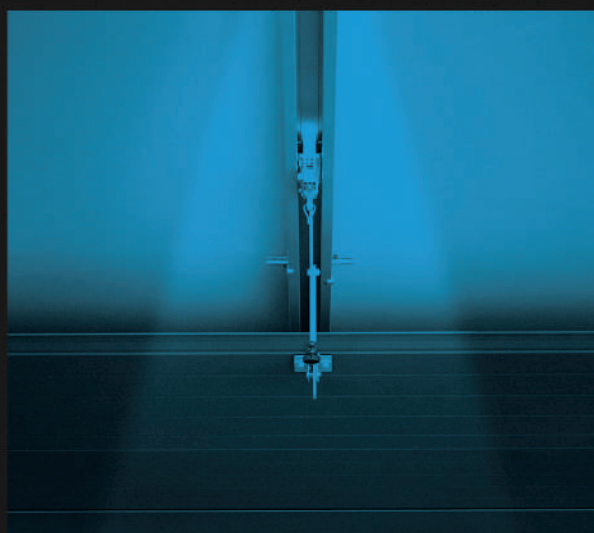

**motorline**<sup>®</sup>  
PROFESSIONAL



# Simplify

BREVEMENTE /  
PRONTO

2022

2018

2006





# Your Life

2017

2010





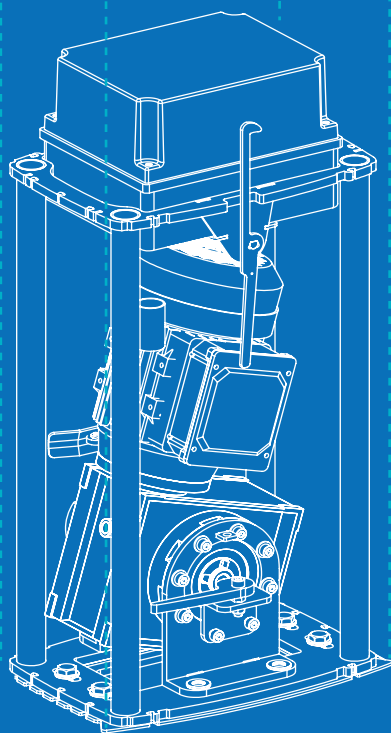
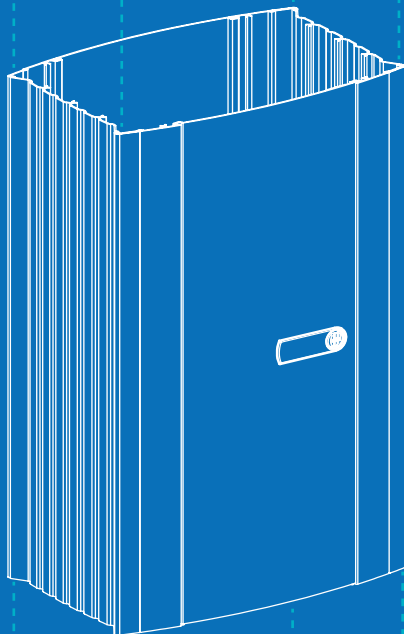
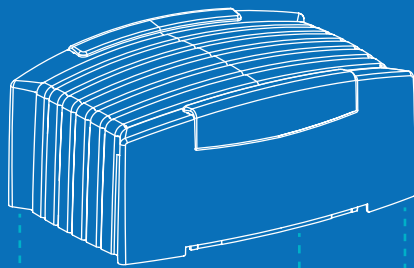

**motorline**<sup>®</sup>  
PROFESSIONAL



## CONTEÚDOS / ÍNDICE

<b>A EMPRESA / LA EMPRESA</b>	02	<b>PORTADAS E JANELAS / CONTRAVENTANAS Y VENTANAS</b>	91
<b>CASA INTELIGENTE / DOMÓTICA</b>	04	<b>ELETRÓNICA E CONTROLO / ELECTRÓNICA Y CONTROL</b>	95
<b>CONTROLO RODOVIÁRIO / CONTROL DE CARRETERAS</b>	10	COMANDOS / MANDOS	96
PILARETE EM AÇO-INOX / BOLARDO EN ACERO INOXIDABLE	11	FOTOCÉLULAS / FOTOCÉLULAS	98
BARREIRAS ELETROMECÂNICAS / BARRERAS ELECTROMECÂNICAS	14	PIRILAMPOS / LÁMPARAS DESTELLANTES	98
ACESSÓRIOS / ACCESORIOS	20	CONTROLO DE ACESSOS / CONTROL DE ACCESOS	99
<b>PORTAS RÁPIDAS / PUERTAS RÁPIDAS</b>	23	SENSORES DE PROXIMIDADE / SENSORES DE PROXIMIDAD	110
ACESSÓRIOS / ACCESORIOS	28	TECLADOS E BOTONEIRAS / TECLADOS Y BOTONERAS	111
<b>CORTA-FOGO / CORTAFUEGO</b>	32	RECETORES E EMISSORES / RECEPTORES Y EMISSORES	112
<b>AUTOMATISMOS PARA PORTAS DE VIDRO / AUTOMATIZACIÓN PARA PUERTAS DE CRISTAL</b>	37	BORRACHAS DE SEGURANÇA 8K2 / GOMAS DE SEGURIDAD 8K2	115
EXTRAS / EXTRAS	40	FECHADURAS / CERRADURAS	116
MOTOR PARA PORTAS PEDONAIS / MOTOR PARA PUERTAS PEATONAL	42	ACESSÓRIOS / ACCESORIOS	117
RADARES E ACESSÓRIOS / RADARES Y ACCESORIOS	45	<b>TOLDOS, PÉRGOLAS E CORTINAS / TOLDOS, PÉRGOLAS Y CORTINAS</b>	119
<b>AUTOMATISMOS PARA PORTÕES SECCIONADOS / AUTOMATISMOS PARA PUERTAS SECCIONALES</b>	49	BRISA SOLAR	120
ACESSÓRIOS (ROSSO EVO) / ACCESORIOS (ROSSO EVO)	51	COFRE 260	124
ACESSÓRIOS (KFM) / ACCESORIOS (KFM)	52	COFRE 260 VOLANTE	125
ACESSÓRIOS (TRAÇÃO AO VEIO) / ACCESORIOS (TRACCIÓN AL EJE)	56	COFRE 600	126
ELETRÓNICA / ELECTRÓNICA	56	COFRE 600 VOLANTE	127
<b>AUTOMATISMOS PARA PORTÕES DE CORRER / AUTOMATISMOS PARA PUERTAS CORREDERAS</b>	59	COFRE 136	128
CREMALHEIRAS / CREMALLERAS	64	PUNTO RECTO	129
ELETRÓNICA / ELECTRÓNICA	64	MONOBLOCO 300	130
<b>AUTOMATISMOS PARA PORTÕES DE BATENTE / AUTOMATISMOS PARA PUERTAS BATIENTES</b>	71	MONOBLOCO 600	131
ELETRÓNICA / ELECTRÓNICA	78	MONOBLOCO 5000	132
<b>MOTORES DE ENROLAR / MOTORES DE ENROLLAR</b>	81	VARANDA	133
ACESSÓRIOS (GRADES DE ENROLAR) / ACCESORIOS (CIERRES DE ENROLLAR)	87	PERGOLA	134
ELETRÓNICA / ELECTRÓNICA	89	PAREDE	136
		VELLUM COFRE	137
		ELETRÓNICA / ELECTRÓNICA	138
		UMBRA	139
		CORTINA ZIP	140
		CORTINA	141
		TECIDOS / TEJIDOS	144
		<b>CATÁLOGO PUBLICITÁRIO / CATALOGO PUBLICITARIO</b>	146
		<b>CONDIÇÕES GERAIS DE VENDA / TÉRMINOS Y CONDICIONES</b>	150
		<b>CONTACTOS / CONTACTOS</b>	153

	Alimentação / Alimentación		Força / Fuerza		Voltagem do motor / Voltaje del motor
	Ruído / Ruido		Newton metro / Newton metro		Frequência de trabalho / Frecuencia de trabajo
	Frequência elétrica / Frecuencia eléctrica		Condensador / Condensador		Rotações por minuto (RPM) / RPM
	Peso transportado / Peso transportado		Iluminação Led / Iluminacion Led		Manivela / Manivela
	Potência (watts) / Potencia (watts)		Proteção térmica / Protección térmica		Peso máximo da corrente / Peso máximo de cadena
	Comprimento do motor tubular / Longitud Motor tubular		Temperatura de funcionamento / Temperatura de funcionamiento		Índice de proteção contra líquidos e sólidos (IP) / Índice de protección contra líquidos y sólidos (IP)





## A EMPRESA / LA EMPRESA

A Motorline Professional é uma **marca portuguesa, experiente e inovadora**, que desenvolve e produz **sistemas de automatização** para residências, indústrias e controlo rodoviário, com o objetivo de **simplificar a vida das pessoas**.

Com mais de **36 anos de experiência** no mercado de automação, a empresa é já uma **referência nacional e internacional**, presente em mais de **50 países**, através de **15 mil distribuidores e profissionais da área**.

Focada na **evolução permanente**, através da procura de novos materiais e na implementação de novos métodos de produção, com o objetivo de apresentar **produtos duradouros e de qualidade, a preços competitivos**.

Uma marca que valoriza o trabalho excepcional dos seus profissionais, a qualidade, o design e as funcionalidades dos seus produtos e o acompanhamento diário aos seus clientes, revendedores autorizados e técnicos certificados.

*Motorline Professional es una **marca portuguesa, experimentada e innovadora**, que desarrolla y produce sistemas de automatización para hogares, industrias y control de carreteras, con el objetivo de **simplificar la vida de las personas**.*

*Con más de **36 años de experiencia** en el mercado de la automatización, la empresa ya es una **referencia nacional e internacional**, presente en más de **50 países**, a través de **15 mil distribuidores y profesionales del área**.*

*Enfocada en la **evolución permanente**, a través de la búsqueda de nuevos materiales y la implementación de nuevos métodos de producción, con el objetivo de presentar **productos duraderos y de calidad a precios competitivos**.*

*Una marca que valora el trabajo excepcional de sus profesionales, la calidad, el diseño y la funcionalidad de sus productos y el seguimiento diario a sus clientes, distribuidores autorizados y técnicos certificados.*

"Durante todos estes anos, trabalhamos para atingir um patamar de elevada qualidade, para conseguir satisfazer as maiores exigências do mercado mundial"

*"Durante todos estos años, hemos trabajado para alcanzar un nivel de alta calidad, para poder satisfacer las mayores necesidades del mercado mundial"*

**André Viana**

Fundador & CEO / Fundador & CEO



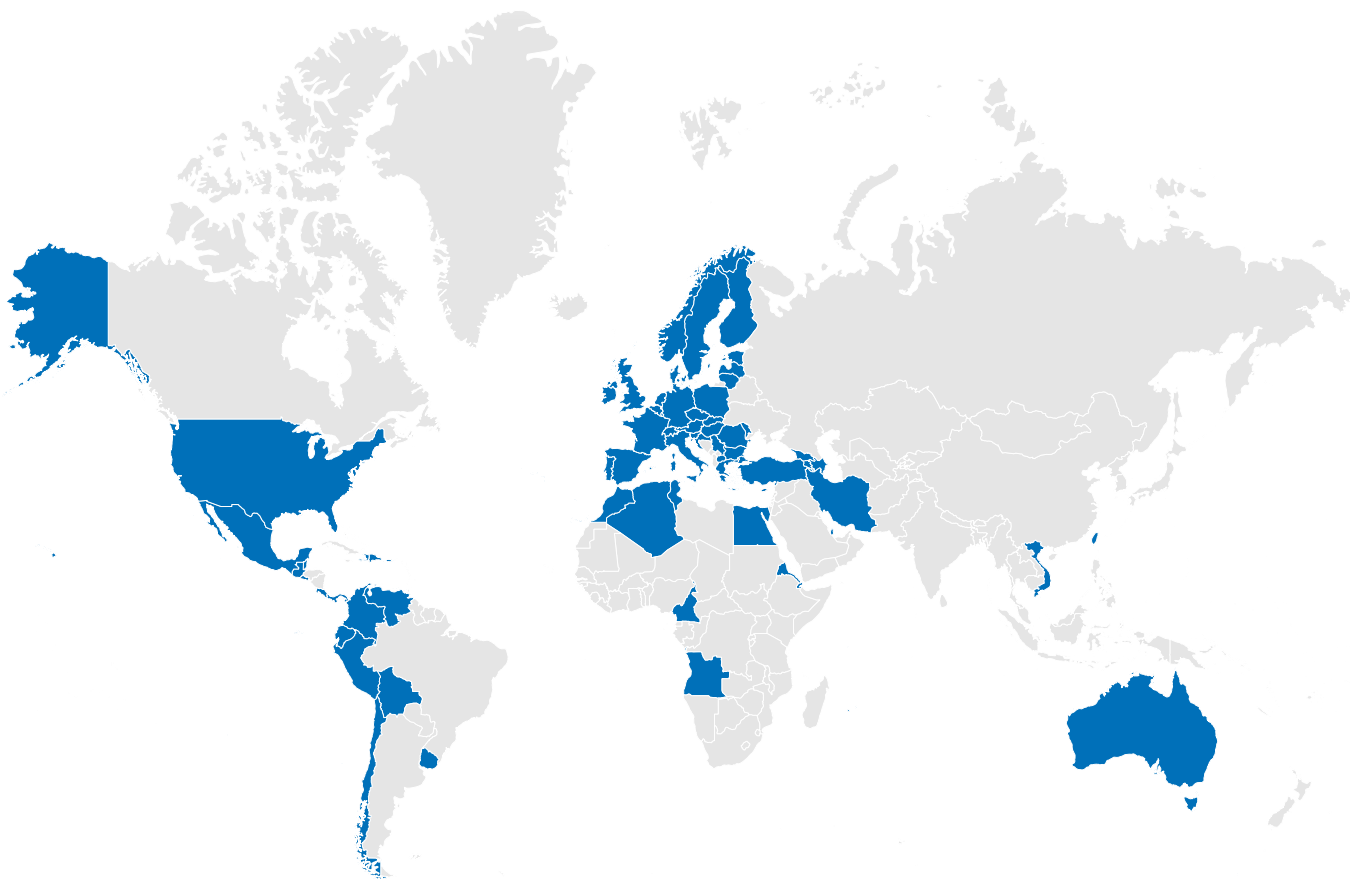

**+50**

Países  
Países

**15.000**

Representantes  
Representantes

**36**

Anos de Experiência  
Años de Experiencia





## CASA INTELIGENTE DOMÓTICA

Simplifique a sua vida e conheça as soluções inteligentes para a sua casa com a nossa linha de produtos e sistemas de automação residencial, desenvolvidos a pensar no seu conforto e bem-estar.

*Simplifique su vida y descubra soluciones inteligentes para su casa con nuestra línea de productos y sistemas de automatización del hogar, desarrollados pensando en su comodidad y bienestar.*



# MCONNECT

Wi-Fi

Os módulos Wi-Fi da gama MCONNECT permitem controlar à distância qualquer tipo de dispositivo, através do telemóvel, tablet ou computador.

Los módulos Wi-Fi de la gama MCONNECT permiten controlar a distancia cualquier tipo de dispositivo, a través del teléfono móvil, tablet u ordenador.



PORTÃO DE GARAGEM  
PORTÓN DE GARAJE



BARREIRA  
BARRERA



PORTÃO DE BATENTE  
PORTÓN BATIENTE



MOTOR DE ENROLAR  
MOTOR DE ENROLLAR



CORTINA  
CORTINA



ILUMINAÇÃO  
ILUMINACIÓN



## MCONNECT BRIDGE



Comunicação via RF com os dispositivos /  
Comunicación vía RF con los dispositivos



Até 60 dispositivos /  
Hasta 60 dispositivos



Verificação do estado do dispositivo  
(aberto ou fechado) /  
Verificación del estado del dispositivo  
(abierto o cerrado)

## Conheça a gama MCONNECT Conozca la gama MCONNECT



## MCONNECT SHUTTER



Ligação direta ao dispositivo /  
Conexión directa al dispositivo



Controlo de motores de enrolar e qualquer  
outro tipo de motor de garagem, correr,  
batente, barreiras, etc /  
Control de motores de enrollar y cualquier  
otro tipo de motor para garajes, correderas,  
batientes, barreras, etc.



Verificação em tempo real se  
aberto ou fechado /  
Verificación en tiempo real si está  
abierto o cerrado



## MCONNECT DUAL SWITCH



Ligação direta ao dispositivo por trás do  
interruptor de parede /  
Conexión directa al dispositivo detrás del  
interruptor de pared



Controlo de iluminação /  
Control de iluminación



Verificação do estado da lâmpada  
(ligado/desligado) /  
Verificación del estado de la lámpara  
(encendido/apagado)



## CASA INTELIGENTE / DOMÓTICA



	MCONNECT BRIDGE	MCONNECT SHUTTER	MCONNECT DUAL SWITCH
<b>FUNCIONALIDADES</b> FUNCIONALIDADES			
Controlo de qualquer tipo de dispositivo / Control de cualquier tipo de dispositivo	✓	✓	✓
Total de dispositivos compatíveis / Total de dispositivos compatibles	60	1	2
Tipo de comunicação com os dispositivos / Tipo de comunicación con los dispositivos	Via radiofrequência / Vía radiofrecuencia	Ligação direta / Conexión directa	Ligação direta / Conexión directa
Verificação do estado dos dispositivos / Verificación del estado de los dispositivos	Aberto OU Fechado aplicando 1 contacto magnético / Abierto O Cerrado aplicando 1 contacto magnético	Aberto e fechado aplicando 2 contactos magnéticos / Abierto y cerrado aplicando 2 contactos magnéticos	Lâmpadas ligadas e desligadas / Lámparas encendidas y apagadas
Compatível com Google Assistant e Amazon Alexa / Compatible con Google Assistant y Amazon Alexa	✓	✓	✓
<b>DADOS TÉCNICOS</b> DATOS TÉCNICOS			
Alimentação / Alimentación	12/24V ac/dc ou Micro USB / 12/24V ac/dc o Micro USB	90-230Vac 50-60Hz	90-230Vac 50-60Hz
Potência máxima de comutação / Potencia máxima de conmutación	-	230Vac   750W	230Vac   1000W
Alcance Wi-Fi / Alcance del Wi-Fi	50m em campo aberto / 50m en campo abierto	50m em campo aberto / 50m en campo abierto	50m em campo aberto / 50m en campo abierto
Alcance de emissão de RF / Alcance de emisión de RF	100m em campo aberto / 100m en campo abierto	-	-





### MCONNECT BRIDGE **NOVO / NUEVO**

Módulo Wi-Fi que permite controlar à distância, através da app MCONNECT, até 60 dispositivos de topo o tipo.

Compatível com automatismos Motorline mas também pode ser usado em dispositivos de outras marcas aplicando um recetor MR17.

*Módulo Wi-Fi que permite controlar a distancia, a través de la app MCONNECT, hasta 60 dispositivos de todo tipo.*

*Compatible con automatismos Motorline pero también se puede utilizar en dispositivos de otras marcas aplicando un receptor MR17.*

97,50 €



### MCONNECT SHUTTER **NOVO / NUEVO**

Módulo Wi-Fi que permite controlar à distância motores de enrolar através da app MCONNECT, onde é possível verificar o estado de abertura do dispositivo através do tempo de trabalho.

Formato do módulo desenhado para ser facilmente instalado por trás do interruptor de parede.

Pode também ser usado nouro tipo de dispositivos, como motores de garagem, correr, batente, barreiras, etc.

Possibilidade de saber o estado em tempo real, se aberto ou fechado, aplicando 2 contactos magnéticos.

*Módulo Wi-Fi que permite controlar a distancia motores de enrollar a través de la app MCONNECT, donde es posible verificar el estado de apertura del dispositivo a través del tiempo de trabajo.*

*Formato de módulo diseñado para instalarse fácilmente detrás del interruptor de pared.*

*También pueden ser usados en otro tipo de dispositivos, como motores de garaje, correderas, batientes, barreras, etc.*

*Posibilidad de saber el estado en tiempo real, ya sea abierto o cerrado, aplicando 2 contactos magnéticos.*

55,00 €



### MCONNECT DUAL SWITCH **NOVO / NUEVO**

Módulo Wi-Fi desenvolvido para controlar à distância 1 ou 2 pontos de iluminação através da app MCONNECT.

Formato do módulo desenhado para ser facilmente instalado por trás do interruptor de parede, sem se sobrepor ao controlo normal das luzes.

Através da app é possível ligar e desligar a iluminação à distância, como também verificar o seu estado.

Pode também ser usado como recetor em qualquer tipo de dispositivos.

*Módulo Wi-Fi desarrollado para controlar a distancia 1 o 2 puntos de iluminación a través de la app MCONNECT.*

*Formato del módulo diseñado para instalarse fácilmente detrás del interruptor de pared, sin anular el control normal de las luces.*

*A través de la app es posible encender y apagar la iluminación de forma remota, así como consultar su estado.*

*También se puede utilizar como receptor en cualquier tipo de dispositivo.*

55,00 €





 Google Assistant

 amazon alexa

# APP MCONNECT



**Controlo dos dispositivos em qualquer lugar /**  
**Control de los dispositivos en cualquier lugar**



### Divisões

Organizar os dispositivos por divisões da habitação /  
**Divisiones**  
Organizar los dispositivos por divisiones de la habitación



### Rotinas automáticas

Ex: Ligar as luzes da varanda às 20h e desligar às 23h /

### Rutinas automáticas

Ej.: Encender las luces del balcón a las 20:00 y apagarlas a las 23:00



### Automação de cenários

Ex: Ao abrir o estore ligam-se em automático as luzes da divisão /  
**Automatización de escenarios**

Ej.: Al abrir la persiana, las luces de la habitación se encienden automáticamente



### Notificações personalizadas

Ex: Atenção, o portão da garagem ficou aberto! /

### Notificaciones personalizadas

Ej.: Atención, el portón del garaje quedó abierta!



### Histórico

Visualização do histórico de ações de todos os dispositivos /

### Histórico

Visualización del histórico de acciones de todos los dispositivos



### Utilizadores

Gestão avançada de permissões de utilizadores por dispositivo e horários /  
**Usuarios**

Gestión avanzada de permisos de usuarios por dispositivo y horarios



### Controlo por voz

Compatível com Google Assistant e Amazon Alexa /

### Control por voz

Compatible with Google Assistant and Amazon Alexa

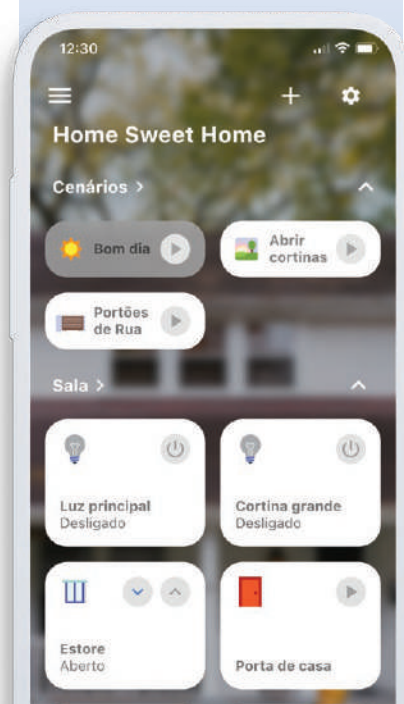

### ACESSO GRATUITO ATÉ 10 UTILIZADORES POR CASA

• Para aumentar o limite de utilizadores, contacte-nos.

### ACCESO GRATUITO PARA UN MÁXIMO DE 10 USUARIOS POR CASA

• Para aumentar el límite de usuarios, póngase en contacto con nosotros.





## CONTROLLO RODOVÍÁRIO CONTROL DE CARRETERAS

Barreiras e pilares automáticos, para controlo de trânsito em estradas, parques de estacionamento e zonas citadinas ou históricas.

As barreiras são especialmente apropriadas para zonas de passagem intensiva, devido à sua rápida abertura e construção com materiais de elevada resistência e durabilidade.

Barreras y pilares automáticos, para el control del tráfico en carreteras, aparcamientos y zonas urbanas o históricas.

Las barreras son especialmente adecuadas para zonas de paso intensivo, debido a su rápida apertura y construcción con materiales de alta resistencia y durabilidad.

## PILARETE EM AÇO-INOX (FIXO) / BOLARDO EN ACERO INOXIDABLE (FIJO)



### MPIE5

Pilarete fixo em aço-inox 304, adequado para impedir passagem de trânsito. Indicado para aplicar entre 2 pilões automáticos (MPIE10).

Bolardo fijo en acero inoxidable 304, adecuado para cortar el tráfico. Indicado para aplicar entre 2 Bolardos automáticos (MPIE10).

MPIE5/400

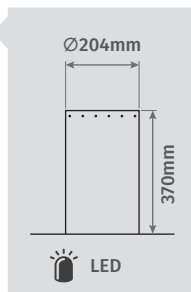

635,00 €

MPIE5/600

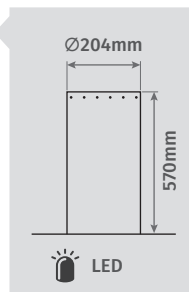

683,00 €

MPIE5/800

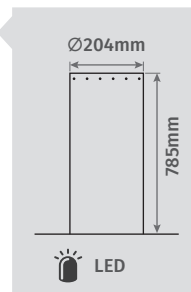

736,00 €

## PILARETE EM AÇO-INOX (AUTOMATIZADO) / BOLARDO EN ACERO INOXIDABLE (AUTOMÁTICOS)

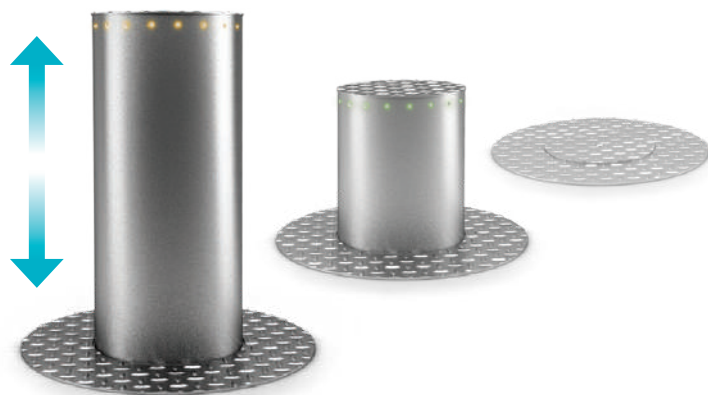

### MPIE10

- 110Vac/230Vac
- 24Vdc
- 60W
- 25° C / +55° C
- IP44
- LED RGB

Pilarete eletromecânico em aço-inox 304, adequado para impedir passagem de trânsito e reserva de estacionamentos. Velocidade de abertura de 0,06 m/s.

Bolardo electromecánico en acero inoxidable 304, adecuado para impedir la pasaje de tráfico y reservar aparcamientos. Velocidad de apertura de 0,06 m/s.

#### COMPONENTES DO KIT

- 1 Pilarete em inox 2,5mm
- 1 Central eletrônica **MC60**
- 2 Comandos **FALK**
- 2 Baterias **12Vdc/1.2AH**
- 1 Sensor crepuscular **MSC50**
- Módulo de LEDs RGB integrado
- 1 Transformador **TRF150VA-230V**

#### COMPONENTES DEL KIT

- 1 Bolardo en acero inoxidable 2,5mm
- 1 Central electrónica **MC60**
- 2 Mandos **FALK**
- 2 Baterías **12Vdc/1.2AH**
- 1 Sensor crepuscular **MSC50**
- Módulo de LED RGB integrado
- 1 Transformador **TRF150VA-230V**

MPIE10/400

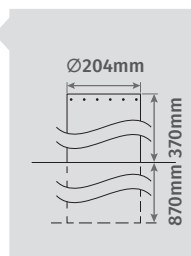

2 029,00 €

MPIE10/600

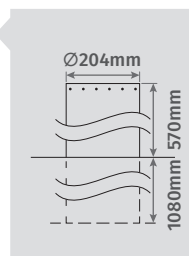

2 142,00 €

MPIE10/800

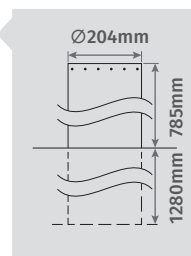

2 336,00 €



#### MSC50

Sensor crepuscular compatível com toda a tecnologia Motorline®

Sensor de luz compatible con la tecnología de Motorline®

• 48,75 €



#### MC60

Central para todos os MPIE10. Ver características na página 68.

Central para todos los MPIE10. Consulte las funciones en la página 68.

• 85,00 € (Sem caixa / Sin caja)





## BARREIRA AUTOMÁTICA DE CORRENTE / BARRERA DE CORRIENTE AUTOMÁTICA



# CHAINLIFT

- 110Vac / 230Vac
- 24Vdc
- 20Kg
- 60 RPM
- 80%

1238mm

### COMPONENTES DO KIT

Barreira automática de corrente, ideal para o controlo rodoviário:

- 2 Motores **24Vdc**
- 1 Central eletrónica **MC62**
- 2 Comandos **FALK**
- 1 Jogo de fotocélulas **MF30**
- 8m corrente de plástico (Ø8mm)
- Pírilampo incorporado
- 1 Transformador **TRF150VA-230V**
- Acessórios de montagem

Acabamento standard:

**qualquer RAL com acabamento texturado**

Outros acabamentos:

**preço sob consulta**

Acabado estándar:

**cualquier RAL con acabado texturado**

Otros acabados:

**precio a consultar**

### COMPOSICIÓN DEL KIT

Barrera automática de cadena, ideal para el control de tráfico:

- 2 Motores **24Vdc**
- 1 Central **MC62**
- 2 Mandos **FALK**
- 1 Juego de fotocélulas **MF30**
- 8m cadena de plástico (Ø8mm)
- Lámpara destellante incorporada
- 1 Transformador **TRF150VA-230V**
- Accesorios de montaje



- Resistência máxima à tração de 70Kg
- Resistencia máxima a la tracción de 70kg

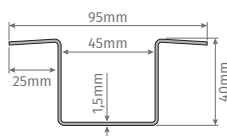

### CHLCC2

Caleira em chapa galvanizada de embutir no chão para proteção da corrente.

Canaleta de chapa galvanizada empotrada en el suelo para proteger la cadena.

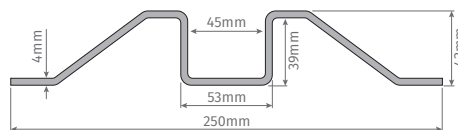

### CHLCCS

Caleira em chapa galvanizada de aplicação à superfície para proteção da corrente.

Canaleta de chapa galvanizada de aplicación en la superficie para protección de cadenas.

• 1750,00 €

• 60,00 €/m

• 120,00 €/m





A nova geração de  
barreiras sem limites  
*La nueva generación de  
barreras sin límites*



## BARREIRAS ELETROMECÂNICAS / BARRERAS ELECTROMECÁNICAS



- 110Vac / 230Vac
- 24Vdc
- 25°C / +55°C
- IP55
- 80%

# SIGMA X

### KSIGMA X4

4,5 sec.

#### COMPONENTES DO KIT

Barreira eletromecânica com estrutura em aço zincado **para uso intensivo:**

- Haste de alumínio extensível de 2,25m a 4m
  - 1 Motor 24Vdc
  - 1 Central eletrônica MC60 com abrandamento na abertura e no fecho
  - 1 Jogo de fotocélulas MF30
  - 2 Comandos FALK
  - Pírilampo RGB incorporado
  - LEDs incorporados na haste
- Suporte para haste não incluído

#### COMPOSICIÓN DEL KIT

Barrera electromecánica con estructura de acero galvanizado **para uso intensivo:**

- Mástil en aluminio telescópico de 2,25m a 4m
  - 1 Motor 24Vdc
  - 1 Central MC60, con arranque y paro suave
  - 1 Juego de fotocélulas MF30
  - 2 Mandos FALK
  - Lámpara destellante RGB incorporada
  - LEDs incorporados en el mástil
- Soporte para el mástil no incluido

### KSIGMA X6

6 sec.

#### COMPONENTES DO KIT

Barreira eletromecânica com estrutura em aço zincado **para uso intensivo:**

- Haste de alumínio extensível de 3,5m a 6m
  - 1 Motor 24Vdc
  - 1 Central eletrônica MC60 com abrandamento na abertura e no fecho
  - 1 Jogo de fotocélulas MF30
  - 2 Comandos FALK
  - Pírilampo RGB incorporado
  - LEDs incorporados na haste
- Suporte para haste não incluído

#### COMPOSICIÓN DEL KIT

Barrera electromecánica con estructura de acero galvanizado **para uso intensivo:**

- Mástil en aluminio telescópico de 3,5m a 6m
  - 1 Motor 24Vdc
  - 1 Central MC60, con arranque y paro suave
  - 1 Juego de fotocélulas MF30
  - 2 Mandos FALK
  - Lámpara destellante RGB incorporada
  - LEDs incorporados en el mástil
- Soporte para el mástil no incluido

\*Direita / Derecha

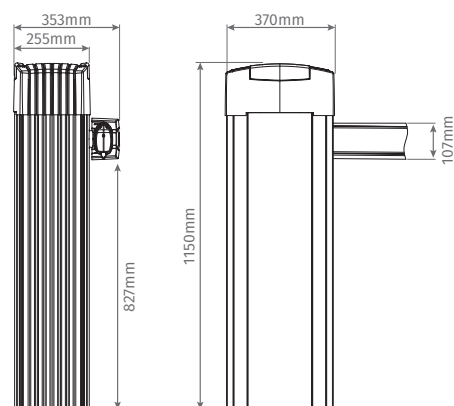

1 659,00 €

1 739,00 €





\*Direita/  
Derecha

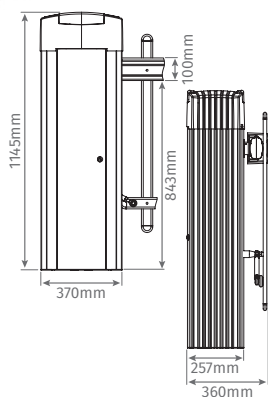

## KSIGMA XS5

110Vac/230Vac ⚡ 24Vdc ⌚ 4,5 sec. 🌡️ -25°C/+55°C 🌧️ IP55 ⚙️ 80%

Barreira eletromecânica:

- Haste de alumínio até **5m com saia**
- 1 Motor de **24Vdc**
- 1 Central eletrónica **MC60**, com abrandamento na abertura e no fecho
- 1 Jogo de fotocélulas **MF30**
- 2 Comandos **FALK**
- Pirlampo RGB incorporado

Kit de Barrera electromecánica:

- Mástil en aluminio **hasta 5m con faldón**
- 1 Motor **24Vdc**
- 1 Central **MC60**, con arranque y paro suave
- 1 Juego de fotocélulas **MF30**
- 2 Mandos **FALK**
- Lámpara destellante RGB integrada

1 974,00 €



## KSIGMA XA5

110Vac/230Vac ⚡ 24Vdc ⌚ 4,5 sec. 🌡️ -25°C/+55°C 🌧️ IP55 ⚙️ 80%

Barreira eletromecânica:

- Haste de alumínio até **5m = 2,5m + 2,5m articulado**
  - 1 Motor **24Vdc**
  - 1 Central eletrónica **MC60**, com abrandamento na abertura e no fecho
  - 1 Jogo de fotocélulas **MF30**
  - 2 Comandos **FALK**
  - Pirlampo RGB incorporado
- Suporte para haste não incluído

Kit de barrera electromecánica:

- Mástil en aluminio **hasta 5m = 2,5 + 2,5m articulada**
  - 1 Motor **24Vdc**
  - 1 Central **MC60**, con arranque y paro suave
  - 1 Juego de fotocélulas **MF30**
  - 2 Mandos **FALK**
  - Lámpara destellante RGB integrada
- Soporte para el mástil no incluido

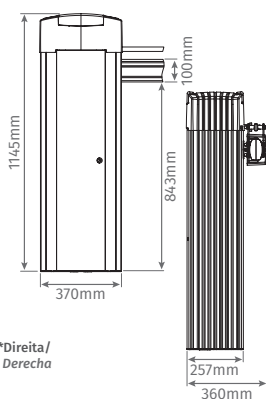







\*Direita/  
Derecha

1 974,00 €

## BARREIRAS ELETROMECHANICAS / BARRERAS ELECTROMECHANICAS



-  110Vac/  
230Vac
-  24Vdc
-  6 sec.
-  -25° C  
+55° C
-  IP55
-  80%

# ZUMA

NOVO / NUEVO

### KZUMA 4

#### COMPONENTES DO KIT

Barreira eletromecânica com estrutura em ferro para uso intensivo:

- Haste de alumínio extensível de 2,25m a 4m
- 1 Motor 24Vdc
- 1 Central eletrônica MC60 com abrandamento na abertura e no fecho
- 1 Jogo de fotocélulas MF30
- 2 Comandos FALK

Suporte para haste não incluído

#### COMPOSICIÓN DEL KIT

Barrera electromecánica con estructura de hierro para uso intensivo:

- Mástil en aluminio telescópico de 2,25m a 4m
- 1 Motor 24Vdc
- 1 Central MC60, con arranque y paro suave
- 1 Juego de fotocélulas MF30
- 2 Mandos FALK

Soporte para el mástil no incluido

1 300,00 €

### KZUMA 6

#### COMPONENTES DO KIT

Barreira eletromecânica com estrutura em ferro para uso intensivo:

- Haste de alumínio extensível de 3,5m a 6m
- 1 Motor 24Vdc
- 1 Central eletrônica MC60 com abrandamento na abertura e no fecho
- 1 Jogo de fotocélulas MF30
- 2 Comandos FALK

Suporte para haste não incluído

#### COMPOSICIÓN DEL KIT

Barrera electromecánica con estructura de hierro para uso intensivo:

- Mástil en aluminio telescópico de 3,5m a 6m
- 1 Motor 24Vdc
- 1 Central MC60, con arranque y paro suave
- 1 Juego de fotocélulas MF30
- 2 Mandos FALK

Soporte para el mástil no incluido

1 350,00 €

\*Esquerda/  
Izquierda

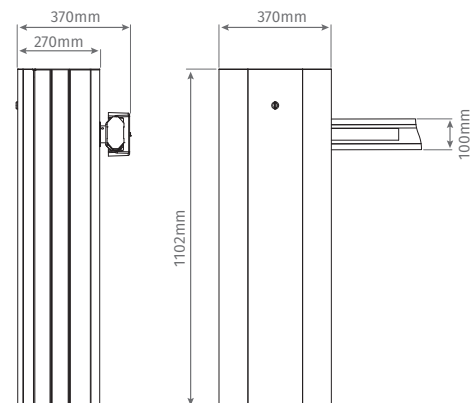

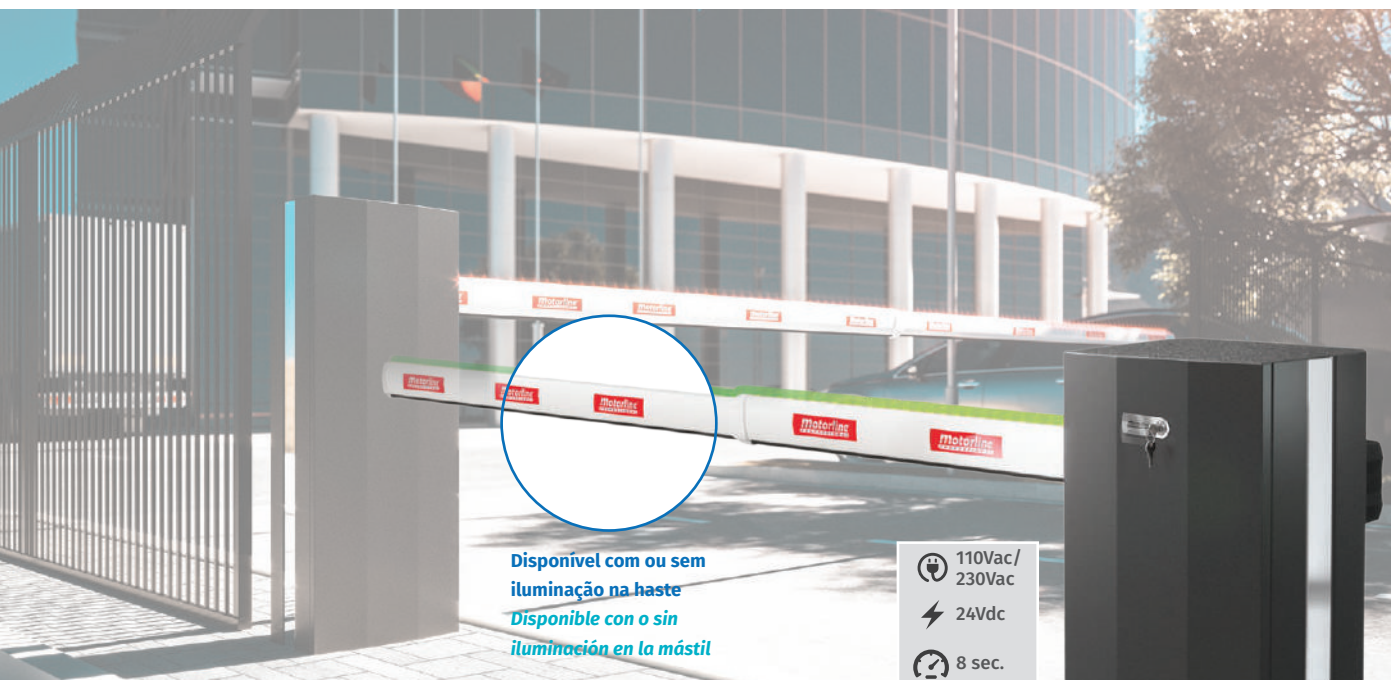

Disponível com ou sem  
iluminação na haste  
Disponibile con o sin  
iluminación en la mástil

- 110Vac/  
230Vac
- 24Vdc
- 8 sec.
- 25° C  
+55° C
- IP55
- 80%

# ZUMA 8

## KZUMA 8

### COMPONENTES DO KIT

Barreira eletromecânica com estrutura em ferro  
**para uso intensivo:**

- Haste de alumínio **extensível de 5,5m a 8m**
  - 1 Motor **24Vdc**
  - 1 Central eletrónica **MC60** com abrandamento na abertura e no fecho
  - 1 Jogo de fotocélulas **MF30**
  - 2 Comandos **FALK**
  - 1 Sensor crepuscular **MSC50** (modelo com LEDs)
- Suporte para haste não incluído

### COMPOSICIÓN DEL KIT

Barrera electromecánica con estructura de hierro  
**para uso intensivo:**

- Mástil en aluminio **telescópico de 5,5m a 8m**
  - 1 Motor **24Vdc**
  - 1 Central **MC60**, con arranque y paro suave
  - 1 Juego de fotocélulas **MF30**
  - 2 Mandos **FALK**
  - 1 Sensor crepuscular **MSC50** (modelo con LEDs)
- Soporte para el mástil no incluido

\*Esquerda/  
Izquierda

Sem LEDs incorporados na haste /  
Sin LEDs incorporados en el mástil

2 436,00 €

Com LEDs incorporados na haste /  
Con LEDs incorporados en el mástil

2 887,00 €

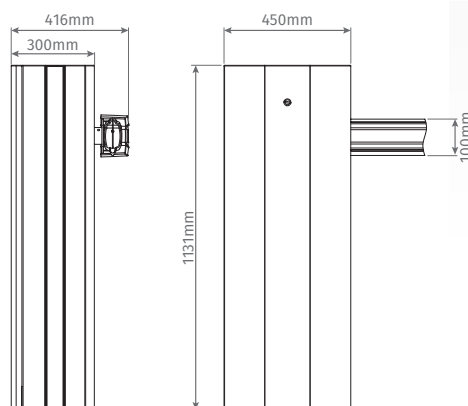





## BARREIRAS ELETROMECAÑICAS / BARRERAS ELECTROMECAÑICAS



\*Direita/  
Derecha

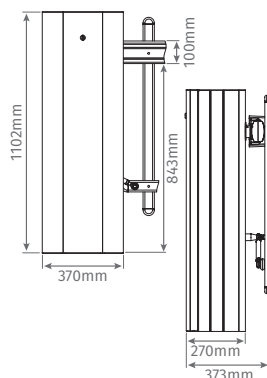

### ZUMA S

110Vac/230Vac 24Vdc -25°C/+55°C IP55 80%

#### KZUMA S5

6 sec.

Barreira eletromecânica:

- 1 Motor de **24Vdc**
- Haste de alumínio até **5m com saia**
- 1 Central eletrónica **MC60**, com abrandamento na abertura e no fecho
- 1 Jogo de fotocélulas **MF30**
- 2 Comandos **FALK**

Kit de Barrera electromecánica:

- 1 Motor **24Vdc**
- Mástil en aluminio **hasta 5m con faldón**
- 1 Central **MC60**, con arranque y paro suave
- 1 Juego de fotocélulas **MF30**
- 2 Mandos **FALK**

▼ 1 785,00 €

#### KZUMA S6

8 sec.

Barreira eletromecânica:

- 1 Motor de **24Vdc**
- Haste de alumínio até **6m com saia**
- 1 Central eletrónica **MC60**, com abrandamento na abertura e no fecho
- 1 Jogo de fotocélulas **MF30**
- 2 Comandos **FALK**

Kit de Barrera electromecánica:

- 1 Motor **24Vdc**
- Mástil en aluminio **hasta 6m con faldón**
- 1 Central **MC60**, con arranque y paro suave
- 1 Juego de fotocélulas **MF30**
- 2 Mandos **FALK**

2 520,00 €

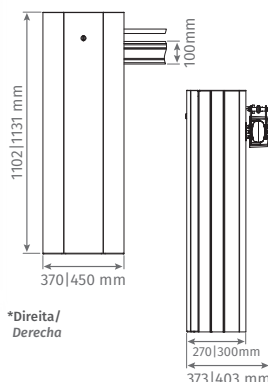
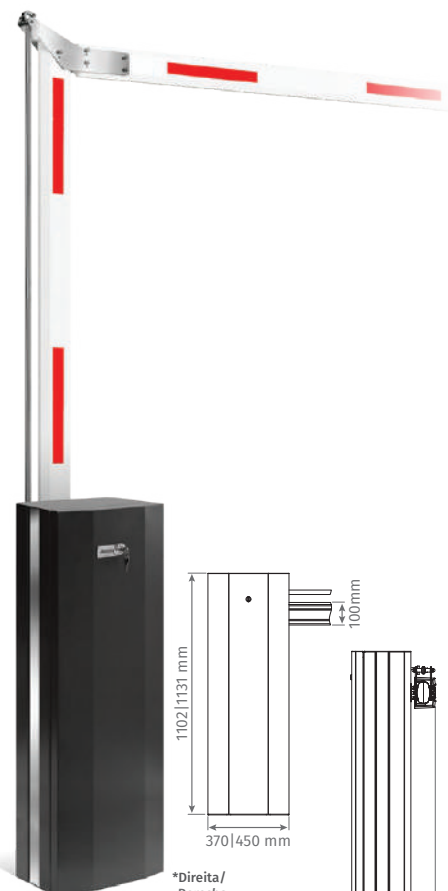

\*Direita/  
Derecha

### ZUMA A

110Vac/230Vac 24Vdc -25°C/+55°C IP55 80%

#### KZUMA A5

6 sec.

Barreira eletromecânica:

- 1 Motor **24Vdc**
- Haste de alumínio até **5m = 2,5m + 2,5m articulado**
- 1 Central eletrónica **MC60**, com abrandamento na abertura e no fecho
- 1 Jogo de fotocélulas **MF30**
- 2 Comandos **FALK**

Soporte para haste não incluído

Kit de barrera electromecánica:

- 1 Motor **24Vdc**
  - Mástil en aluminio **hasta 5m = 2,5 + 2,5m articulada**
  - 1 Central **MC60**, con arranque y paro suave
  - 1 Juego de fotocélulas **MF30**
  - 2 Mandos **FALK**
- SPAT no incluido

▼ 1 785,00 €

#### KZUMA A6

8 sec.

Barreira eletromecânica:

- 1 Motor **24Vdc**
- Haste de alumínio até **6m = 3m + 3m articulado**
- 1 Central eletrónica **MC60**, com abrandamento na abertura e no fecho
- 1 Jogo de fotocélulas **MF30**
- 2 Comandos **FALK**

Soporte para haste não incluído

Kit de barrera electromecánica:

- 1 Motor **24Vdc**
  - Mástil en aluminio **hasta 6m = 3 + 3m articulada**
  - 1 Central **MC60**, con arranque y paro suave
  - 1 Juego de fotocélulas **MF30**
  - 2 Mandos **FALK**
- Soporte para el mástil no incluido

2 520,00 €



## KZUMA 4 INOX

110Vac / 230Vac ⚡ 24Vdc ⌚ 6 sec. 🌧️ IP55 ⚙️ 80%

Barreira eletromecânica com estrutura em inox 316 **para uso intensivo:**

- Haste de alumínio **extensível de 2,25m a 4m**
  - 1 Motor **24Vdc**
  - 1 Central eletrónica **MC60** com abrandamento na abertura e no fecho
  - 1 Jogo de fotocélulas **MF30**
  - 2 Comandos **FALK**
  - 1 Sensor crepuscular **MSC50** (modelo com LEDs)
- Suporte para haste não incluído

Barrera electromecánica con estructura de acero inoxidable 316 **para uso intensivo:**

- Mástil en aluminio **telescópico de 2,25m a 4m**
  - 1 Motor **24Vdc**
  - 1 Central **MC60**, con arranque y paro suave
  - 1 Juego de fotocélulas **MF30**
  - 2 Mandos **FALK**
  - 1 Sensor crepuscular **MSC50** (modelo con LEDs)
- Soporte para el mástil no incluido

Sem LEDs incorporados na haste / *Sin LEDs incorporados en el mástil*

3 300,00 €

Com LEDs incorporados na haste / *Con LEDs incorporados en el mástil*

3 755,00 €

## KZUMA 6 INOX

110Vac / 230Vac ⚡ 24Vdc ⌚ 6 sec. 🌧️ IP55 ⚙️ 80%

Barreira eletromecânica com estrutura em inox 316 **para uso intensivo:**

- Haste de alumínio **extensível de 3,5m a 6m**
  - 1 Motor **24Vdc**
  - 1 Central eletrónica **MC60** com abrandamento na abertura e no fecho
  - 1 Jogo de fotocélulas **MF30**
  - 2 Comandos **FALK**
  - 1 Sensor crepuscular **MSC50** (modelo com LEDs)
- Suporte para haste não incluído

Barrera electromecánica con estructura de acero inoxidable 316 **para uso intensivo:**

- Mástil en aluminio **telescópico de 3,5m a 6m**
  - 1 Motor **24Vdc**
  - 1 Central **MC60**, con arranque y paro suave
  - 1 Juego de fotocélulas **MF30**
  - 2 Mandos **FALK**
  - 1 Sensor crepuscular **MSC50** (modelo con LEDs)
- Soporte para el mástil no incluido

Sem LEDs incorporados na haste / *Sin LEDs incorporados en el mástil*

3 350,00 €

Com LEDs incorporados na haste / *Con LEDs incorporados en el mástil*

3 805,00 €



## KZUMA 8 INOX

110Vac / 230Vac ⚡ 24Vdc ⌚ 8 sec. 🌧️ IP55 ⚙️ 80%

Barreira eletromecânica com estrutura em inox 316 **para uso intensivo:**

- Haste de alumínio **extensível de 5,5m a 8m**
  - 1 Motor **24Vdc**
  - 1 Central eletrónica **MC60** com abrandamento na abertura e no fecho
  - 1 Jogo de fotocélulas **MF30**
  - 2 Comandos **FALK**
  - 1 Sensor crepuscular **MSC50** (modelo com LEDs)
- Suporte para haste não incluído

Barrera electromecánica con estructura de acero inoxidable 316 **para uso intensivo:**

- Mástil en aluminio **telescópico de 5,5m a 8m**
  - 1 Motor **24Vdc**
  - 1 Central **MC60**, con arranque y paro suave
  - 1 Juego de fotocélulas **MF30**
  - 2 Mandos **FALK**
  - 1 Sensor crepuscular **MSC50** (modelo con LEDs)
- Soporte para el mástil no incluido

Sem LEDs incorporados na haste / *Sin LEDs incorporados en el mástil*

4 436,00 €

Com LEDs incorporados na haste / *Con LEDs incorporados en el mástil*

4 891,00 €



## ACESSÓRIOS / ACCESORIOS

	Haste / Mástil	Descrição / Descripción	€
	<a href="#">SIG75HT-4</a>	Haste telescópica <b>com LEDs</b> para barreira SIGMA X4 Mástil telescópico <b>con LED</b> para barrera SIGMA X4	262,00 €
	<a href="#">SIG75HT-6</a>	Haste telescópica <b>com LEDs</b> para barreira SIGMA X6 Mástil telescópico <b>con LED</b> para barrera SIGMA X6	313,00 €
	<a href="#">ZUM75HT-8</a>	Haste telescópica <b>com LEDs</b> para barreira ZUMA 8 Mástil telescópico <b>con LED</b> para barrera ZUMA 8	389,00 €
	<a href="#">ZUM75HTSL-4</a>	Haste telescópica <b>sem LEDs</b> para barreira ZUMA 4 Mástil telescópico <b>sin LED</b> para barrera ZUMA 4	178,00 €
	<a href="#">ZUM75HTSL-6</a>	Haste telescópica <b>sem LEDs</b> para barreira ZUMA 6 Mástil telescópico <b>sin LED</b> para barrera ZUMA 6	225,00 €
	<a href="#">ZUM75HTSL-8</a>	Haste telescópica <b>sem LEDs</b> para barreira ZUMA 8 Mástil telescópico <b>sin LED</b> para barrera ZUMA 8	294,00 €



### HASTE ARTICULADA / MÁSTIL ARTICULADO

5m = 2,5m + 2,5m articulado  
5m = 2,5m + 2,5m articulado

● 380,00 €

6m = 3m + 3m articulado  
6m = 3m + 3m articulado

475,00 €



### SPAT MOVEL / MÓVIL

Suporte móvel para a haste das barreiras

Suporte móvil para el mástil de las barreras

79,00 €

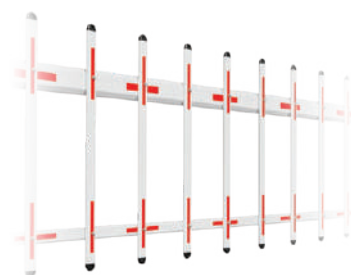

### HASTE SAIA / MÁSTIL CON FALDÓN

Haste saia até 5m  
Mástil con faldón hasta 5m

● 480,00 €

Haste saia até 6m  
Mástil con faldón hasta 6m

580,00 €



### SPAT - FIXO / FIJO

Suporte fixo para a haste  
Soporte fijo para mástil

53,00 €



### MC60

Central para barreiras com motor a 24Vdc.  
Ver características na página 68.

Central para barreras con motor a 24Vdc.  
Consulte las funciones en la página 68.

● 85,00 € (Sem caixa / Sin caja)

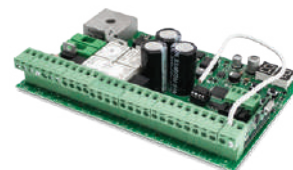

### MC62

Central para barreira automática de corrente CHAINLIFT.  
Ver características na página 79.

Central para barrera automática de corriente CHAINLIFT.  
Ver características en la página 79.

● 110,00 € (Sem caixa / Sin caja)





### MCS01

Central desenvolvida para trabalhar em conjunto com semáforos de controlo de passagem de veículos em locais estreitos com duplo sentido, como por exemplo, entradas e saídas de garagens, túneis ou pontes.

Principais características:

- Permite definir o tempo que cada luz permanece ligada, assim como, escolher a cor inicial de cada semáforo
- Operar com semáforos de duas ou três cores
- Escolher a polaridade das entradas (NO ou NC)
- Alimentações da central e do semáforo feitas de modo independente, permitindo a utilização de diferentes tensões

Possui 4 modos de funcionamento:

- 1. Modo Capacidade do Parque:** As luzes alternam através de detetores e é capaz de memorizar o número de veículos que entraram dentro de um parque até um máximo de 99
- 2. Modo Temporizador:** As luzes alternam quando atingem o tempo definido
- 3. Modo Detetor:** As luzes alternam através de detetores
- 4. Modo Motorline:** A alternância de luzes é controlada por uma placa externa

Central desarrollada para trabajar junto con semáforos de control de tráfico en lugares estrechos con doble sentido, como por ejemplo, entradas y salidas de garajes, túneles o puentes.

Principales características:

- Permite definir el tiempo que permanece encendida cada luz, así como elegir el color inicial de cada semáforo
- Operar con semáforos de dos o tres colores
- Elija la polaridad de las entradas (NO o NC)
- Alimentación a la central y semáforos realizados de forma independiente, permitiendo el uso de diferentes voltajes

Tiene 4 modos de funcionamiento:

- 1. Modo de capacidad de estacionamiento:** las luces se alternan a través de detectores y es capaz de memorizar la cantidad de vehículos que han ingresado a un estacionamiento hasta un máximo de 99
- 2. Modo de temporizador:** las luces se alternan cuando llegan a la hora establecida
- 3. Modo detector:** las luces se alternan a través de detectores
- 4. Modo Motorline:** la alternancia de luces está controlada por una placa externa

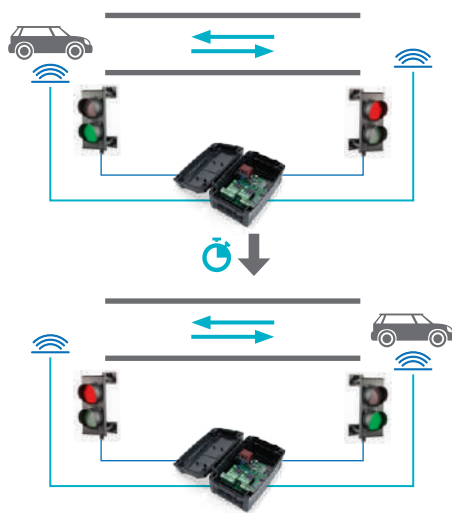

Fotocélula / Célula fotoeléctrica

● 85,00 € (Com caixa / Con caja)



### MS01-230V

Semáforo 230Vac com lâmpadas LED para controlo rodoviário compatível com a central MCS01.

Semáforo 230Vac con lámparas LED para control de carreteras compatible con MCS01.

● 251,00 €

### MS01-24V

Semáforo 24Vdc com lâmpadas LED para controlo rodoviário compatível com a central MCS01.

Semáforo 24Vdc con lámparas LED para control de carreteras compatible con MCS01.

210,00 €

**meta**  
PROFES

## CORES STANDARD DO COFRE E DA PERFILARIA

### COLORES ESTÁNDAR DEL COFRE Y DE PERFILERIA



RAL 9010

Outras cores acresce:

- ECO / ECOPLUS: **60,00€ por cada metro linear**
- SPIN / PILE / FIX: **90,00€ por cada metro linear**  
(Lacagem: Perna esquerda + Cofre + Perna direita).

Lacagem a madeira:

- ECO / ECOPLUS: **90,00€ por cada metro linear**
- SPIN / PILE / FIX: **150,00€ por cada metro linear**  
(Lacagem: Perna esquerda + Cofre + Perna direita).

Para Otros colores RAL acrescentar:

- ECO / ECOPLUS: **60,00€ por metro lineal**
- SPIN / PILE / FIX: **90,00€ por metro lineal**  
(Lacado: Pierna izquierda + Cofre + Pierna derecha).

Lacado de madeira:

- ECO / ECOPLUS: **90,00€ por metro lineal**
- SPIN / PILE / FIX: **150,00€ por metro lineal**  
(Lacado: Pierna izquierda + Cofre + Pierna derecha).

## CORES STANDARD DA LONA (900 g/m<sup>2</sup> / 1 mm de espessura)

### COLORES ESTÁNDAR DE LA LONA (900 g/m<sup>2</sup> / 1 mm de grosor)



RAL 5013



RAL 5002



RAL 5015



RAL 6026



RAL 3002



RAL 2004



RAL 1003



RAL 1015



RAL 9005



RAL 7037



RAL 7038



RAL 7035



RAL 9016

Outras cores RAL para a lona:

Preço sob consulta.

Otros colores RAL para la lona:

Precio a consultar.

As nossas portas rápidas são desenvolvidas a pensar no setor industrial e comercial, pois permitem efetuar uma passagem com extrema rapidez, melhorar a temperatura ambiente e obter uma poupança de energia dos edifícios.

Nuestras puertas rápidas están diseñadas pensando en el sector industrial y comercial, ya que permiten pasar de forma extremadamente rápida, mejorar la temperatura ambiente y obtener ahorros energéticos para los edificios.





# PORTAS RÁPIDAS PUERTAS RÁPIDAS

	ECO	ECO PLUS	SPIN	PILE	FIX
Travessas de reforço na lona / Barras de refuerzo en la lona	1 a 3 / 1 a 3	3 a 5 / 3 a 5	3 a 6 / 3 a 6	50 em 50 cm / 50 en 50 cm	Guia especial / Guia especial
Dimensões certificadas / Dimensiones certificadas	(L)3000 x (A)3000 para ventos até 32km/h / (L)3000 x (A)3000 para ventos de hasta 32 km/h	(L)4000 x (A)4000 para ventos até 40km/h / (L)4000 x (A)4000 para ventos de hasta 40 km/h	(L)5390 x (A)5470 para ventos até 40km/h / (L)5390 x (A)5470 para ventos de hasta 40 km/h	(L)8050 x (A)8500 para ventos até 55km/h / (L)8050 x (A)8500 para ventos de hasta 55 km/h	(L)5000 x (A)5000 para ventos até 80km/h / (L)5000 x (A)5000 para ventos de hasta 80 km/h
Capacidade de pressão de ar / Capacidad de presión de aire	Baixa / Baja	Baixa / Baja	Média / Media	Alta / Alta	Alta / Alta
Possibilidade de aumentar capacidade de pressão de ar / Posibilidad de aumentar la capacidad de presión de aire			✓	✓	
Espessura da faixa transparente / Espesor de la banda transparente	1mm	1mm	2mm	2mm	2mm
Disponível em aço inox / Disponible en acero inoxidable	✓	✓	✓	✓	✓
Cofre em alumínio / Cofre en aluminio	✓	✓	✓	✓	✓
Estrutura em alumínio / Estructura en aluminio	✓	✓	✓		✓
Estrutura em ferro galvanizado / Estructura en hierro galvanizado				✓	
Velocidades reguláveis / Velocidades ajustables	✓	✓	✓	✓	✓
Deteção de obstáculo / Detección de obstáculos			✓	✓	





## PORTA RÁPIDA DE ENROLAR / PUERTA RÁPIDA DE ENROLLAR

Capacidade de pressão de ar /  
Capacidad de presión de aire

230Vac -25°C / +55°C IP23 Intensivo

230Vac -25°C / +55°C IP23 Intensivo

# ECO / ECO PLUS

## ENROLAR / ENROLLAR

### COMPONENTES DO KIT

- Motor de **370W (ECO) / 750W (ECO PLUS)** controlado por *inverter* com alimentação a 230Vac
- Central com caixa industrial (estanca) **MC112PR** com botão de subida, descida e stop
- Fotocélulas em coluna **MF2020**
- Botão de pressão externo

### KIT COMPUESTO POR

- Motor de **370W (ECO) / 750W (ECO PLUS)** con inversión de alimentación a 230Vac
- Central con caja industrial (estanca) **MC112PR** con pulsador de subida, bajada y stop
- Fotocélulas de columna **MF2020**
- Pulsador Externo

PREENCHA A SUA FOLHA DE ENCOMENDA  
RELLENE SU HOJA DE PEDIDO



### PORTA RÁPIDA ECO / PUERTA RÁPIDA ECO

		LARGURA (mm) / ANCHO (mm)			
		1500	2000	2500	3000
ALTURA (mm) / ALTO (mm)	2000	2 306 €	2 360 €	2 414 €	2 467 €
	2500	2 343 €	2 400 €	2 457 €	2 514 €
	3000	2 380 €	2 441 €	2 501 €	2 561 €

### PORTA RÁPIDA ECO PLUS / PUERTA RÁPIDA ECO PLUS

		LARGURA (mm) / ANCHO (mm)					
		1500	2000	2500	3000	3500	4000
ALTURA (mm) / ALTO (mm)	2000	2 765 €	2 851 €	2 966 €	3 096 €	3 227 €	3 357 €
	2500	2 844 €	2 933 €	3 022 €	3 152 €	3 286 €	3 421 €
	3000	2 923 €	3 015 €	3 108 €	3 208 €	3 346 €	3 484 €
	3500	3 002 €	3 098 €	3 193 €	3 289 €	3 406 €	3 548 €
	4000	3 081 €	3 180 €	3 279 €	3 378 €	3 477 €	3 611 €



230Vac  
**W** 750W  
 1500W  
 -25°C  
 +55°C  
 IP23  
 Intensivo

Capacidade de pressão de ar /  
Capacidad de presión de aire

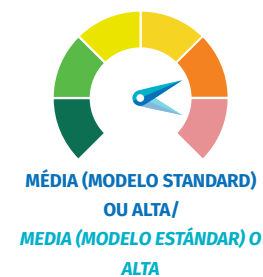

# SPIN

## ENROLAR / ENROLLAR

### COMPONENTES DO KIT

- Motor de **750W/1500W** controlado por *inverter* com alimentação a 230Vac
- Central com caixa industrial (estaque) **MC112PR** (750W) ou **MC113PR** (1500W) com botão de subida, descida e stop
- Fotocélulas em coluna **MF2020**
- Botão de pressão externo

### KIT COMPUESTO POR

- Motor de **750W/1500W** con inversión de alimentación a 230Vac
- Central con caja industrial (estanca) **MC112PR** (750W) o **MC113PR** (1500W) con pulsador de subida, bajada y stop
- Fotocélulas de columna **MF2020**
- Pulsador Externo

PREENCHA A SUA FOLHA DE ENCOMENDA  
RELLENE SU HOJA DE PEDIDO

PT



ES



		LARGURA (mm) / ANCHO (mm)										
		1500	2000	2500	3000	3500	4000	4500	5000	5500	6000	6500
ALTURA (mm) / ALTO (mm)	2000	3 270 €	3 357 €	3 443 €	3 529 €	3 616 €	3 904 €	3 993 €	4 081 €	4 374 €	4 518 €	4 662 €
	2500	3 368 €	3 458 €	3 548 €	3 638 €	3 728 €	4 020 €	4 113 €	4 329 €	4 477 €	4 625 €	4 773 €
	3000	3 496 €	3 599 €	3 702 €	3 805 €	3 908 €	4 213 €	4 360 €	4 521 €	4 682 €	4 843 €	5 003 €
	3500	3 594 €	3 700 €	3 807 €	3 914 €	4 020 €	4 329 €	4 456 €	4 620 €	4 785 €	4 949 €	5 114 €
	4000	3 913 €	4 034 €	4 156 €	4 278 €	4 399 €	4 521 €	4 643 €	4 813 €	4 990 €	5 167 €	5 345 €
	4500	4 010 €	4 136 €	4 261 €	4 387 €	4 512 €	4 637 €	4 763 €	4 912 €	5 093 €	5 274 €	5 455 €
	5000	4 139 €	4 277 €	4 415 €	4 553 €	4 691 €	4 830 €	4 968 €	5 106 €	5 298 €	5 492 €	5 686 €

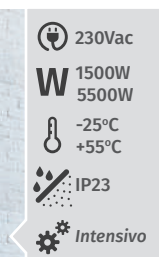

## PORTA RÁPIDA DE EMPARELHAR / PUERTA RÁPIDA APILABLE

Capacidade de pressão de ar /  
Capacidad de presión de aire

# PILE

## EMPARELHAR / APILABLE

### COMPONENTES DO KIT

- Motor de **1500W** a **5500W** controlado por *inverter* com alimentação a 230Vac ou 380Vac
- Central com caixa industrial (estaque) **MC113PR** (1500W), **MC114PR** (2200W), **MC115PR** (4000W) ou **MC116PR** (5500W) com botão de subida, descida e stop
- Fotocélulas em coluna **MF2020**
- Botão de pressão externo

### KIT COMPUESTO POR

- Motor de **1500W** a **5500W** con *inversion de alimentación* para 230Vac o 380Vac
- Central con caja industrial (estanca) **MC113PR** (1500W), **MC114PR** (2200W), **MC115PR** (4000W) o **MC116PR** (5500W) con pulsador de subida, bajada y stop
- Fotocélulas de columna **MF2020**
- Pulsador externo

PREENCHA A SUA FOLHA DE  
ENCOMENDA  
RELLENE SU HOJA DE PEDIDO

		LARGURA (mm) / ANCHO (mm)															
		3000	3500	4000	4500	5000	5500	6000	6500	7000	7500	8000	9000	10 000	11 000	12 000	13 000
ALTURA (mm) / ALTO (mm)	3000	6 015 €	6 175 €	6 295 €	6 420 €	6 575 €	6 700 €	6 820 €	6 940 €	7 725 €	7 915 €	8 035 €	9 278 €	9 708 €	10 224 €	10 654 €	11 084 €
	3500	6 155 €	6 325 €	6 460 €	6 590 €	6 760 €	6 890 €	7 020 €	7 150 €	7 940 €	8 150 €	8 280 €	10 024 €	10 516 €	11 103 €	11 595 €	12 087 €
	4000	6 300 €	6 480 €	6 620 €	6 760 €	6 940 €	7 080 €	7 220 €	7 355 €	8 155 €	8 385 €	8 520 €	10 290 €	10 793 €	11 401 €	11 904 €	12 406 €
	4500	6 440 €	6 635 €	6 780 €	6 930 €	7 125 €	7 270 €	7 420 €	7 565 €	8 370 €	8 634 €	8 818 €	11 036 €	11 600 €	12 281 €	12 845 €	13 409 €
	5000	6 580 €	6 790 €	6 945 €	7 100 €	7 310 €	7 465 €	7 615 €	7 783 €	8 617 €	8 935 €	9 127 €	11 302 €	11 878 €	12 579 €	13 591 €	14 166 €
	5500	6 855 €	7 080 €	7 240 €	7 400 €	7 625 €	7 790 €	7 950 €	8 115 €	8 935 €	9 236 €	9 437 €	12 048 €	12 685 €	13 895 €	14 532 €	15 169 €
	6000	6 995 €	7 235 €	7 405 €	7 570 €	7 810 €	7 980 €	8 150 €	8 331 €	9 183 €	9 538 €	9 747 €	12 315 €	12 962 €	14 193 €	14 841 €	16 440 €
	6500	7 135 €	7 385 €	7 565 €	7 740 €	7 995 €	8 170 €	8 387 €	8 605 €	9 465 €	9 839 €	10 057 €	13 060 €	14 207 €	15 072 €	16 692 €	17 443 €
	7000	7 320 €	7 585 €	7 770 €	7 960 €	8 225 €	8 426 €	8 652 €	8 879 €	9 748 €	10 140 €	10 366 €	13 764 €	14 484 €	16 239 €	17 001 €	17 762 €
	7500	7 460 €	7 740 €	7 935 €	9 130 €	8 447 €	8 682 €	8 917 €	9 153 €	10 030 €	10 441 €	10 676 €	14 509 €	15 292 €	17 118 €	17 942 €	18 765 €
8000	7 600 €	7 895 €	8 115 €	8 359 €	8 695 €	8 939 €	9 183 €	9 426 €	10 313 €	10 742 €	11 423 €	14 776 €	16 396 €	17 416 €	18 251 €	19 085 €	
9000	7 942 €	8 306 €	8 567 €	8 828 €	9 192 €	9 453 €	9 713 €	9 974 €	11 315 €	11 782 €	12 043 €	16 574 €	17 481 €	18 594 €	19 501 €	20 407 €	
10000	8 350 €	8 741 €	9 019 €	9 297 €	9 688 €	9 966 €	10 244 €	10 959 €	11 880 €	12 384 €	13 407 €	17 586 €	18 566 €	19 771 €	20 750 €	21 730 €	

Produção de medidas superiores à tabela sob consulta. / Para las medidas que no existen en la tabla, póngase en contacto con nosotros.



## PORTA RÁPIDA AUTORREPARÁVEL / PUERTA RÁPIDA AUTORREPARABLE

- 230Vac
- W** 750W
- 25°C  
+55°C
- IP23
- Intensivo



### GUIA ESPECIAL

Quando a lona sofre um impacto e salta fora, o sistema de autorreparo na subida obriga a lona a voltar ao sítio.

### GUÍA ESPECIAL

Cuando la lona sufre un impacto y salta fuera, el sistema de autorreparo en la subida obliga a la lona a volver al sitio.

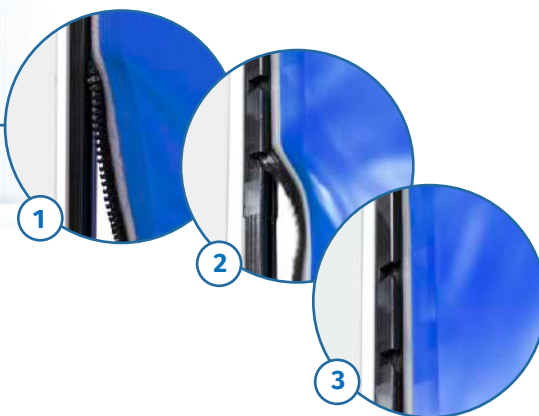

# FIX

## AUTORREPARÁVEL / AUTORREPARABLE

### COMPONENTES DO KIT

- Motor de **750W** controlado por *inverter* com alimentação a 230Vac
- Central com caixa industrial (estaque) **MC112PR** com botão de subida, descida e stop
- Fotocélulas em coluna **MF2020**
- Botão de pressão externo

### KIT COMPUESTO POR

- Motor de **750W** con *inversion* de alimentación para 230Vac
- Central con caixa industrial (estaque) **MC112PR** con pulsador de subida, bajada y stop
- Fotocélulas de seguridad **MF2020**
- Pulsador externo

Capacidade de pressão de ar /  
Capacidad de presión de aire



PREENCHA A SUA FOLHA DE  
ENCOMENDA  
RELLENE SU HOJA DE PEDIDO



		LARGURA (mm) / ANCHO (mm)							
		1500	2000	2500	3000	3500	4000	4500	5000
ALTURA (mm) / ALTO (mm)	2000	3 397 €	3 491 €	3 585 €	3 679 €	4 092 €	4 294 €	4 496 €	4 698 €
	2500	3 458 €	3 555 €	3 651 €	3 748 €	4 164 €	4 368 €	4 572 €	4 776 €
	3000	3 530 €	3 632 €	3 734 €	3 836 €	4 257 €	4 483 €	4 709 €	4 935 €
	3500	3 933 €	4 032 €	4 131 €	4 230 €	4 390 €	4 627 €	4 877 €	5 127 €
	4000	4 067 €	4 172 €	4 288 €	4 382 €	4 548 €	4 741 €	4 961 €	5 181 €
	4500	4 201 €	4 306 €	4 422 €	4 522 €	4 692 €	4 892 €	5 112 €	5 332 €
	5000	4 335 €	4 445 €	4 565 €	4 675 €	4 855 €	5 065 €	5 315 €	5 565 €

**ACESSÓRIOS / ACCESSORIOS****KIT TÚNEL / KIT TÚNEL**

Kit que permite aplicar a nossa gama de Portas Rápidas dentro de vão (túnel).

Kit que permite aplicar nuestra gama de Puertas Rápidas dentro del hueco (túnel).

ECO	ECO PLUS	SPIN	PILE	FIX
● 490,00 €	● 575,00 €	● 575,00 €	● 675,00 €	● 575,00 €

**KIT ANTI-TEMPESTADE / KIT ANTI-TEMPESTAD**

Permite reforçar a resistência das portas rápidas a ventos fortes.  
Compatível com: **SPIN** e **PILE**.

Permite reforzar la resistencia de las puertas rapidas a vientos fuertes.  
Compatible con: **SPIN** y **PILE**.

**SPIN** ▼ 80,00 €/m (x altura da porta / x altura de la puerta)

**PILE** 318,00 €/m (x altura da porta / x altura de la puerta)

SPIN		ALTURA (mm) / ALTO (mm)
		MAX 5470
LARGURA (mm) / ANCHO (mm)	MAX 4390	CLASS 3 (≈120km/h)
	MAX 5390	CLASS 2 (≈100km/h)

PILE		ALTURA (mm) / ALTO (mm)
		MAX 8500
LARGURA (mm) / ANCHO (mm)	MAX 8050	CLASS 2 (≈100km/h)

**EXTRAS OPCIONAIS / EXTRAS OPCIONALES**

Espira magnética, Radares e Comandos /  
Espiral magnética, Radares y comandos



**Cofre e perfilaria disponível em aço inoxidável:** Preço sob consulta.  
**Cofre y perfilaría disponible en acero inoxidable:** Precio bajo consulta.



# MF2020

Não corra riscos, proteja pessoas  
e mercadorias

*No te arriesgues, protege a las  
personas y las mercancías*



STANDARD: RAL 9110  
ESTÁNDAR: RAL 9110

Outras cores RAL:  
Preço sob consulta

Otros colores RAL:  
Precio a consultar.



## FOTOCÉLULA DE COLUNA / FOTOCÉLULA DE COLUMNNA



### MF2020 NOVO / NUEVO

A MF2020 é uma fotocélula em coluna desenvolvida para salvaguardar todo o tipo de portas industriais (seccionadas e portas rápidas) até uma largura máxima de 10 metros.

O emissor e recetor criam uma grelha de feixes de infravermelhos oferecendo proteção até 2,5 metros de altura.

A fotocélula possui três modos de funcionamento: **Estático**, **Sequencial** e **Sequencial para lonas transparentes**

#### COMPONENTES DO KIT

- 2 Fotocélulas em coluna (Recetora e Emissora)
- 1 Cabo de sincronização
- 1 Cabo de conexão à central de controlo

*La MF2020 es una fotocélula de columna desarrollada para salvaguardar todo tipo de puertas industriales (puertas seccionadas y rápidas) hasta un ancho máximo de 10 metros.*

*El emisor y el receptor crean una rejilla de rayos infrarrojos que ofrece protección hasta 2,5 metros de altura.*

*La fotocélula tiene tres modos de funcionamiento: **Estático**, **Secuencial** y **Secuencial para lonas transparentes***

#### COMPOSICIÓN DEL KIT

- 2 Fotocélulas en columna (Receptor y Emisor)
- 1 cable de sincronización
- 1 cable de conexión del panel de control



#### MF2020-EXTCABLE

Extensão de cabo de comunicação para MF2020 com 10 metros.

*Extensión de cable de comunicación para MF2020 con 10 metros.*

40,00 €

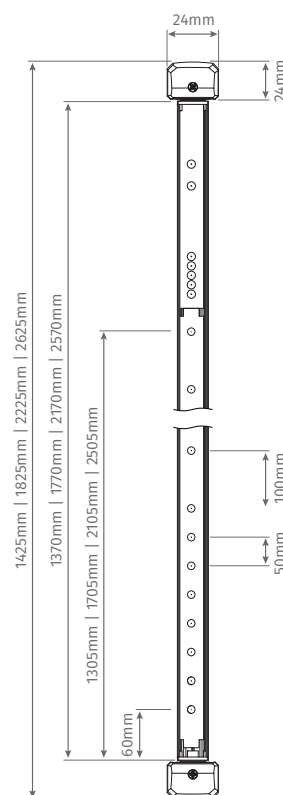

#### MF2020 1425MM

Fotocélulas até 1305mm de proteção.

*Fotocélulas hasta 1305mm de protección.*

283,00 €

#### MF2020 1825MM

Fotocélulas até 1705mm de proteção.

*Fotocélulas hasta 1705mm de protección.*

324,00 €

#### MF2020 2225MM

Fotocélulas até 2105mm de proteção.

*Fotocélulas hasta 2105mm de protección.*

372,00 €

#### MF2020 2625MM

Fotocélulas até 2505mm de proteção.

*Fotocélulas hasta 2505mm de protección.*

423,00 €



- Perfil PERPLU
- Perfil PERPLU

**ESCOVAS DE VEDAÇÃO**

Escovas para vedação de entradas de ar. Diversas aplicações usando o perfil **PERPLU** que permite a aplicação horizontal ou vertical.

**ESCOBILLAS DE RETENCIÓN**

Escobillas para retener entradas de aire. Varias aplicaciones que utilizan el perfil **PERPLU** que permite la aplicación horizontal o vertical.

**MPR047-120**

Única escova (7x12) que pode ser aplicada na área indicada.

Única escobilla (7x12) que se puede aplicar en la zona indicada.

MODELO / MODELO	ALTURA / ALTO	COR / COLOR	
<b>PLU20</b>	20mm	Preto / Negro	<b>6,95€ / m</b>
<b>PLU40</b>	40mm	Preto / Negro	<b>7,75€ / m</b>
<b>PLU40B</b>	40mm	Branco / Blanco	<b>8,80€ / m</b>
<b>PLU55</b>	60mm	Preto / Negro	<b>12,60€ / m</b>
<b>PLU80</b>	80mm	Preto / Negro	<b>30,00€ / m</b>
<b>PLU100</b>	100mm	Preto / Negro	<b>16,30€ / m</b>
<b>MPR047-120</b>	-	Preto / Negro	<b>1,50€ / m</b>
<b>PERPLU</b>		Natural / Natural	<b>11,55€ / m</b>

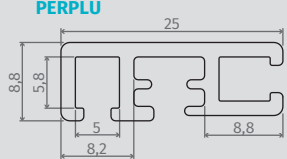

Comprimento máximo escova: **3m**.  
 Comprimento máximo perfil de alumínio: **6m**.  
 Longitud máxima de la escobilla: **3m**.  
 Longitud máxima del perfil de aluminio: **6m**.



**MPR020**

Kit para abertura por sistema de corda. Inclui interruptor e 2m de corda.

Kit para abertura mediante sistema de cuerda. Incluye interruptor y 2 m de cuerda.

● 64,50 €



**CX3B**

Botoneira de 3 botões.  
 Botonera de 3 botones.

● 45,00 €



**RAP200MT**

Radar microondas ideal para portas de grandes dimensões e locais com tetos altos, podendo ser instalado até 7m de altura (Ver tabela da página 46).

Radar de microondas ideal para puertas grandes y lugares con techos altos, que se puede instalar hasta 7 m de altura (Ver tabla en la página 46).

▼ 255,00 €



**MR65**

Radar com as mesmas características que o RAP200MT e com mais funcionalidades, tais como:  
 • Detecção de neve, diagnóstico de reflexos e brilhos no solo e deteção de direção de pessoas (Ver tabela da páginas 46).  
 Compatível com comando **MX65** para reprogramar à distância.

Radar con las mismas características que el RAP200MT y con más funcionalidades, como:  
 • Detección de nieve, diagnóstico de reflejos y deslumbramientos en el suelo y detección de dirección de personas (Ver tabla en pág. 46).  
 Compatible con el mando a distancia **MX65** para reprogramación remota.

▼ 400,00 € (MR65)

● 110,00€ (MX65)



- MC112PR
- MC113PR
- MC114PR
- MC115PR
- MC116PR

**CENTRAL PARA PORTAS RÁPIDAS / CENTRAL PARA PUERTAS RÁPIDAS**

Central completa para motores trifásicos, com variador de frequência e recetor incorporados. Inclui caixa com botões e ficha de ligação.

Unidad de control completa para motores trifásicos, con convertidor de frecuencia y receptor integrados. Incluye caja con botones y enchufe de conexión.

	<b>MC112PR</b>	<b>MC113PR</b>	<b>MC114PR</b>	<b>MC115PR</b>	<b>MC116PR</b>
	230Vac	230Vac	230Vac	400Vac	400Vac
<b>W</b>	< 750W	< 1500W	< 2200W	< 4000W	< 5500W
<b>€</b>	● 741,00 €	● 830,00 €	● 962,00 €	● 1 290,00 €	2 096,00 €

# CORTA-FOGO CORTAFUEGO



Automatismos desenvolvidos para travar a propagação de fogo e de fumo, assim como permitir às pessoas o acesso em segurança às zonas de evacuação.

Automatizaciones desarrolladas para detener la propagación del fuego y el humo, así como para permitir que las personas accedan de manera segura a las áreas de evacuación.



## CORTINA CORTA-FOGO / CORTINA CORTAFUEGO



- 230Vac
- 24Vdc
- 25°C  
+55°C
- IP55
- 50%

### FLAMA

Cortina de enrolar corta-fogo construída em perfis de aço galvanizado.

Cortina enrollable cortafuego fabricada con perfiles de acero galvanizado.

#### COMPONENTES DO KIT

- Motor de **24Vdc**
- Central eletrónica
- 2 baterias **12V**

#### COMPONENTES DEL KIT

- Motor de **24Vdc**
- Central electrónica
- 2 baterías **12V**



#### Acabamento:

Possibilidade de qualquer RAL texturado

#### Acabado:

Posibilidad de cualquier RAL texturizado

#### CARACTERÍSTICAS DO TECIDO

- Fio: 2000 dtex PES HT
- Peso: 710 g/m<sup>2</sup>
- Resistência à tração: >4500 N/5 cm
- Resistência ao rasgo: >4600 N/5 cm
- Aderência: 6-7 %
- Acabamento: 4400 cN

#### CARACTERÍSTICAS DEL TEJIDO

- Hilo: 2000 dtex PES HT
- Peso: 710 g / m<sup>2</sup>
- Resistencia a la tracción:> 4500 N / 5 cm
- Resistencia al rasgado:> 4600 N / 5 cm
- Adherencia: 6-7%
- Acabado: 4400 cN

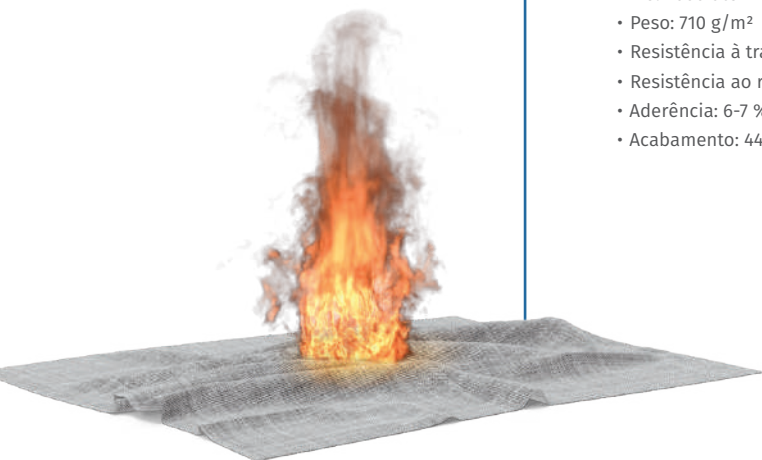

PREENCHA A SUA FOLHA DE ENCOMENDA  
RELLENE SU HOJA DE PEDIDO

PT



ES





## CORTINA CORTA-FOGO / CORTINA CORTAFUEGO

		LARGURA (mm)/ ANCHO (mm)											
		1000	1500	2000	2500	3000	3500	4000	4500	5000	5500	6000	6500
ALTURA (mm)/ ALTO (mm)	1000	2 678 €	2 744 €	2 914 €	3 110 €	3 306 €	3 694 €	3 967 €	4 896 €	5 479 €	6 021 €	6 520 €	10 372 €
	1500	2 755 €	2 925 €	3 120 €	3 342 €	3 563 €	3 977 €	4 276 €	5 231 €	5 840 €	6 407 €	6 932 €	10 809 €
	2000	2 909 €	3 105 €	3 326 €	3 574 €	3 821 €	4 261 €	4 585 €	5 566 €	6 200 €	6 793 €	7 344 €	11 247 €
	2500	3 049 €	3 278 €	3 532 €	3 813 €	4 035 €	4 528 €	4 867 €	5 883 €	6 532 €	7 140 €	7 708 €	11 720 €
	3000	3 186 €	3 449 €	3 737 €	4 051 €	4 250 €	4 796 €	5 149 €	6 158 €	6 864 €	7 489 €	8 112 €	12 245 €
	3500	3 341 €	3 619 €	3 923 €	4 252 €	4 523 €	5 065 €	5 432 €	6 434 €	7 196 €	7 836 €	8 517 €	12 769 €
	4000	3 536 €	3 829 €	4 147 €	4 491 €	4 834 €	5 371 €	5 753 €	6 750 €	7 570 €	8 266 €	8 961 €	13 346 €
	4500	3 935 €	4 266 €	4 622 €	5 004 €	5 510 €	6 015 €	6 459 €	7 026 €	7 902 €	8 696 €	9 449 €	13 973 €
	5000	4 023 €	4 409 €	4 821 €	5 259 €	5 739 €	6 301 €	6 780 €	7 301 €	8 193 €	9 044 €	9 852 €	14 498 €
	5500	4 023 €	4 508 €	5 019 €	5 555 €	5 968 €	6 586 €	7 102 €	7 618 €	8 525 €	9 432 €	10 340 €	15 126 €
	6000	4 193 €	4 692 €	5 217 €	5 768 €	6 321 €	6 873 €	7 424 €	7 976 €	8 816 €	9 780 €	10 702 €	15 599 €
	6500	5 324 €	6 033 €	6 769 €	7 530 €	8 238 €	8 973 €	9 682 €	10 417 €	11 487 €	12 711 €	13 934 €	16 175 €
	7000	5 432 €	6 211 €	7 017 €	7 848 €	8 575 €	9 356 €	10 084 €	10 864 €	11 953 €	13 196 €	14 492 €	16 750 €
	7500	5 628 €	6 434 €	7 265 €	8 122 €	8 875 €	9 681 €	10 435 €	11 241 €	12 355 €	13 624 €	14 946 €	17 212 €
	8000	5 825 €	6 656 €	7 513 €	8 396 €	9 175 €	10 007 €	10 787 €	11 618 €	12 758 €	14 053 €	15 400 €	17 692 €
	8500	6 022 €	6 879 €	7 762 €	8 670 €	9 474 €	10 332 €	11 138 €	11 995 €	13 161 €	14 481 €	15 854 €	18 172 €
9000	6 219 €	7 101 €	8 010 €	8 944 €	9 774 €	10 658 €	11 489 €	12 372 €	13 564 €	14 910 €	16 308 €	18 652 €	
9500	6 415 €	7 324 €	8 258 €	9 218 €	10 074 €	10 983 €	11 840 €	12 749 €	13 966 €	15 338 €	16 763 €	19 132 €	
10000	6 612 €	7 546 €	8 506 €	9 492 €	10 374 €	11 309 €	12 192 €	13 126 €	14 369 €	15 767 €	17 217 €	19 612 €	
10500	6 809 €	7 769 €	8 754 €	9 766 €	10 673 €	11 634 €	12 543 €	13 503 €	14 772 €	16 195 €	17 671 €	20 092 €	
11000	7 006 €	7 991 €	9 003 €	10 040 €	10 973 €	11 960 €	12 894 €	13 880 €	15 174 €	16 624 €	18 125 €	20 572 €	
11500	7 202 €	8 214 €	9 251 €	10 314 €	11 273 €	12 285 €	13 245 €	14 257 €	15 577 €	17 052 €	18 580 €	21 052 €	
12000	7 399 €	8 436 €	9 499 €	10 588 €	11 573 €	12 611 €	13 596 €	14 634 €	15 980 €	17 481 €	19 034 €	21 532 €	

		LARGURA (mm)/ ANCHO (mm)										
		7000	7500	8000	8500	9000	9500	10000	10500	11000	11500	12000
ALTURA (mm)/ ALTO (mm)	1000	11 109 €	11 795 €	12 430 €	13 048 €	13 650 €	14 237 €	14 809 €	15 365 €	15 906 €	16 431 €	16 941 €
	1500	11 573 €	12 284 €	12 945 €	13 588 €	14 217 €	14 829 €	15 427 €	16 009 €	16 575 €	17 126 €	17 662 €
	2000	12 036 €	12 774 €	13 460 €	14 129 €	14 783 €	15 422 €	16 045 €	16 653 €	17 245 €	17 822 €	18 383 €
	2500	12 528 €	13 285 €	13 990 €	14 685 €	15 365 €	16 029 €	16 678 €	17 312 €	17 930 €	18 532 €	19 119 €
	3000	13 072 €	13 849 €	14 573 €	15 294 €	15 999 €	16 690 €	17 364 €	18 023 €	18 667 €	19 295 €	19 908 €
	3500	13 616 €	14 411 €	15 156 €	15 903 €	16 634 €	17 350 €	18 050 €	18 735 €	19 405 €	20 059 €	20 697 €
	4000	14 211 €	15 026 €	15 789 €	16 562 €	17 319 €	18 061 €	18 787 €	19 497 €	20 193 €	20 872 €	21 537 €
	4500	14 859 €	15 693 €	16 475 €	17 274 €	18 056 €	18 824 €	19 576 €	20 312 €	21 033 €	21 739 €	22 429 €
	5000	15 403 €	16 256 €	17 057 €	17 881 €	18 690 €	19 483 €	20 261 €	21 023 €	21 770 €	22 501 €	23 217 €
	5500	16 050 €	16 922 €	17 743 €	18 593 €	19 427 €	20 246 €	21 050 €	21 838 €	22 610 €	23 367 €	24 109 €
	6000	16 542 €	17 434 €	18 275 €	19 150 €	20 010 €	20 855 €	21 684 €	22 498 €	23 296 €	24 079 €	24 846 €
	6500	17 138 €	18 049 €	18 908 €	19 809 €	20 695 €	21 566 €	22 421 €	23 260 €	24 084 €	24 893 €	25 686 €
	7000	17 732 €	18 663 €	19 543 €	20 470 €	21 381 €	22 277 €	23 158 €	24 023 €	24 873 €	25 707 €	26 526 €
	7500	18 216 €	19 169 €	20 070 €	21 023 €	21 960 €	22 882 €	23 788 €	24 679 €	25 555 €	26 415 €	27 259 €
	8000	18 722 €	19 700 €	20 627 €	21 606 €	22 569 €	23 516 €	24 449 €	25 365 €	26 267 €	27 152 €	28 023 €
	8500	19 228 €	20 232 €	21 185 €	22 189 €	23 178 €	24 151 €	25 109 €	26 051 €	26 978 €	27 890 €	28 786 €
9000	19 733 €	20 763 €	21 742 €	22 772 €	23 786 €	24 785 €	25 769 €	26 737 €	27 690 €	28 627 €	29 549 €	
9500	20 239 €	21 284 €	22 289 €	23 344 €	24 385 €	25 410 €	26 419 €	27 413 €	28 391 €	29 354 €	30 302 €	
10000	20 745 €	21 806 €	22 836 €	23 917 €	24 983 €	26 034 €	27 069 €	28 089 €	29 093 €	30 082 €	31 055 €	
10500	21 250 €	22 327 €	23 383 €	24 490 €	25 582 €	26 658 €	27 719 €	28 764 €	29 794 €	30 809 €	31 808 €	
11000	21 756 €	22 848 €	23 929 €	25 062 €	26 180 €	27 282 €	28 369 €	29 440 €	30 496 €	31 536 €	32 561 €	
11500	22 262 €	23 369 €	24 476 €	25 635 €	26 778 €	27 906 €	29 019 €	30 116 €	31 197 €	32 263 €	33 314 €	
12000	22 768 €	23 890 €	25 023 €	26 208 €	27 377 €	28 530 €	29 669 €	30 791 €	31 899 €	32 990 €	34 067 €	

FLAMA

FLAMA XL

## CORTINA CORTA-FOGO / CORTINA CORTAFUEGO

### CERTIFICAÇÃO E / CERTIFICACIÓN E

Evita a passagem de chamas e gases quentes sem água

Evita el paso de llamas y gases calientes sin agua

		LARGURA (mm) / ANCHO (mm)											
		2000	2704	3000	4000	5000	6000	8000	10000	12000	14000	16000	19000
ALTURA (mm) / ALTO (mm)	2903	■	■	■	■	■	■	■	■	■	■	■	■
	3000	■	■	■	■	■	■	■	■	■	■	■	■
	5000	■	■	■	■	■	■	■	■	■	■	■	■
	6000	■	■	■	■	■	■	■	■	■	■	■	■
	6500	■	■	■	■	■	■	■	■	■	■	■	■
	9000	■	■	■	■	■	■	■	■	■	■	■	■
	12000	■	■	■	■	■	■	■	■	■	■	■	■

E30 Até 30 minutos / Hasta 30 minutos
 E90 Até 90 minutos / Hasta 90 minutos
E120 Até 120 minutos / Hasta 120 minutos

### CERTIFICAÇÃO EW / CERTIFICACIÓN EW

Evita a passagem de chamas, gases quentes e transmissão de radiação térmica sem água

Evita el paso de llamas, gases calientes y transmisión de radiación térmica sin agua

		LARGURA (mm) / ANCHO (mm)											
		2000	2704	3000	4000	5000	6000	8000	10000	12000	14000	16000	19000
ALTURA (mm) / ALTO (mm)	2903	■	■	■	■	■	■	■	■	■	■	■	■
	3000	■	■	■	■	■	■	■	■	■	■	■	■
	5000	■	■	■	■	■	■	■	■	■	■	■	■
	6000	■	■	■	■	■	■	■	■	■	■	■	■
	6500	■	■	■	■	■	■	■	■	■	■	■	■
	9000	■	■	■	■	■	■	■	■	■	■	■	■
	12000	■	■	■	■	■	■	■	■	■	■	■	■

EW30 Até 30 minutos / Hasta 30 minutos
 EW60 Até 60 minutos / Hasta 60 minutos
EW90 Até 90 minutos / Hasta 90 minutos

### CERTIFICAÇÃO EI / CERTIFICACIÓN EI

Evita a passagem de chamas, gases quentes e transmissão de temperatura com água

Evita el paso de llamas, gases calientes y transmisión de temperatura con agua

		LARGURA (mm) / ANCHO (mm)											
		2000	2704	3000	4000	5000	6000	8000	10000	12000	14000	16000	19000
ALTURA (mm) / ALTO (mm)	2903	■	■	■	■	■	■	■	■	■	■	■	■
	3000	■	■	■	■	■	■	■	■	■	■	■	■
	5000	■	■	■	■	■	■	■	■	■	■	■	■
	6000	■	■	■	■	■	■	■	■	■	■	■	■
	6500	■	■	■	■	■	■	■	■	■	■	■	■
	9000	■	■	■	■	■	■	■	■	■	■	■	■
	12000	■	■	■	■	■	■	■	■	■	■	■	■

EI60 Até 60 minutos / Hasta 60 minutos





**CORES STANDARD DO COFRE E DA PERFILARIA**  
**COLORES ESTÁNDAR DEL COFRE Y DE PERFILERIA**



RAL 9110



RAL 9005



Anodizado natural/  
Anodizado natural

Automatismos para portas de vidro, de abertura lateral, próprias para vão de passagem intensiva. Estas portas são normalmente utilizadas em hotéis, superfícies comerciais e de serviço público, entre outros.

Automatización para Puertas en cristal, de apertura lateral, propias para espacios de entrada intensiva. Estas puertas son normalmente utilizadas en hoteles, superficies comerciales y de servicio público, entre otros.



# AUTOMATISMOS PARA PORTAS DE VIDRO AUTOMATIZACIÓN PARA PUERTAS DE CRISTAL

PREENCHA A SUA FOLHA DE  
ENCOMENDA  
RELLENE SU HOJA DE PEDIDO

PT



ES



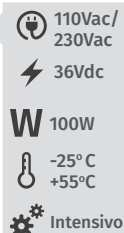

## KAPVSP

**COMPOSIÇÃO DO KIT PARA DUAS FOLHAS ATÉ 200KG**

- 1 Caixa de alumínio (200mm altura)
- 3 Baterias **12Vdc/1.2AH**
- 1 Central eletrónica **MPV214**
- 1 Motor brushless **MPV207**
- 1 Seletor de Programas **MCELE01**

**COMPOSICIÓN KIT PARA DOS HOJAS HASTA 200KG**

- 1 Cajón de aluminio (200mm altura)
- 3 Baterías **12Vdc/1.2AH**
- 1 Central electrónica **MPV214**
- 1 Motor sin escobillas **MPV207**
- 1 Selector de Programas **MCELE01**

• Para mais acessórios consulte a pág. 47.

• Para más accesorios consulte la pág. 47.

**SIMPLES / SIMPLES****KAPVSP - 4200**

Porta para vãos de passagem até 2000mm (Comprimento do cofre: 4200mm).  
2 Folhas móveis até 1000mm cada ou 1 folha até 2000mm.

*Puerta para tramos pasantes de hasta 2000 mm (longitud segura: 4200 mm).  
2 hojas móviles hasta 1000mm cada o 1 hoja hasta 2000mm.*

● 1 352,00 €

**KAPVSP - 5800**

Porta para vãos de passagem até 2800mm (Comprimento do cofre: 5800mm).  
2 Folhas móveis até 1400mm cada ou 1 folha até 2800mm.

*Puerta para tramos pasantes de hasta 2800 mm (longitud segura: 5800 mm).  
2 hojas móviles hasta 1400mm cada o 1 hoja hasta 2800mm.*

● 1 526,92 €

**TELESCÓPICA / TELESCÓPICA**

Portas telescópicas para boa vedação, devem ser produzidas com caixilharia de alumínio, a medida mínima exequível por folha é de 500mm.

*Puertas telescópicas para buena aislación, deben ser producidas con perfilaría de aluminio, la mínima medida posible para la hoja es de 500 mm.*

**KAPVTL - 4F4200**

4 folhas móveis até 700mm cada.

4 Hojas móviles hasta 700mm cada.

● 2 896,00 €

**KAPVTL - 2F4200**

2 folhas móveis até 1400mm cada.

2 Hojas móviles hasta 1400mm cada.

● 2 587,00 €

**KAPVTL - 4F5800**

4 folhas móveis até 970mm cada.

4 Hojas móviles hasta 970mm cada.

● 3 235,00 €

**KAPVTL - 2F5800**

2 folhas móveis até 1920mm cada.

2 Hojas móviles hasta 1920mm cada.

● 2 925,00 €





Vão Fechado / Huevo cerrado



Vão Aberto / Huevo abierto





-  110Vac/  
230Vac
-  36Vdc
- W** 100W
-  -25° C  
+55° C
-  Intensivo



**COMPOSIÇÃO DO KIT PARA DUAS FOLHAS ATÉ 200KG**

- 1 Caixa de alumínio (100mm altura)
- 3 Baterias **12Vdc/1.2AH**
- 1 Central eletrónica **MPV214**
- 1 Motor brushless **MPV207**
- 1 Seletor de Programas **MCELE01**
- Clipe de montagem rápida

**COMPOSICIÓN KIT PARA DOS HOJAS HASTA 200KG**

- 1 Cajón de aluminio (100mm altura)
- 3 Baterías **12Vdc/1.2AH**
- 1 Central electrónica **MPV214**
- 1 Motor sin escobillas **MPV207**
- 1 Selector de programas **MCELE01**
- Soporte de fijación para montaje rápida

- Para mais acessórios consulte a pág. 47.
- Para más accesorios consulte la pág. 47.



**SIMPLES / SIMPLES**

**KAPV100 - 4200**

Porta para vãos de passagem até 2000mm (Comprimento do cofre: 4200mm).  
2 Folhas móveis até 1000mm cada ou 1 folha até 2000mm.

*Puerta para tramos pasantes de hasta 2000 mm (longitud segura: 4200 mm).  
2 hojas móviles hasta 1000mm cada o 1 hoja hasta 2000mm.*

● 1 500,00 €

**KAPV100 - 5800**

Porta para vãos de passagem até 2800mm (Comprimento do cofre: 5800mm).  
2 Folhas móveis até 1400mm cada ou 1 folha até 2800mm.

*Puerta para tramos pasantes de hasta 2800 mm (longitud segura: 5800 mm).  
2 hojas móviles hasta 1400mm cada o 1 hoja hasta 2800mm.*

● 1 625,00 €

**OUTRAS CORES RAL / OTROS COLORES RAL**

Outras cores RAL para o cofre até 4200mm acresce **200,00€**.

Outras cores RAL para o cofre até 5800mm acresce **250,00€**.

*El valor para Otros colores RAL del cofre de 4200mm es de **200,00€**.*

*El valor para Otros colores RAL del cofre de 5800mm es de **250,00€**.*

**OUTROS ACABAMENTOS / OTROS ACABADOS**

**ATÉ / HASTA 4200MM**

Outros acetinados **350€**  
Outros satinados **350€**

Noir **510€**  
Noir **510€**

Lacado a madeira **800€**  
Lacado de madera **800€**

**ATÉ / HASTA 5800MM**

Outros acetinados **410€**  
Outros satinados **410€**

Noir **600€**  
Noir **600€**

Lacado a madeira **1100€**  
Lacado de madera **1100€**

## CAIXILHARIA / PERFILERÍA

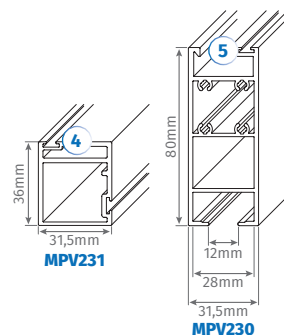
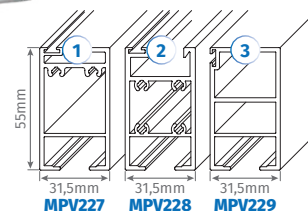
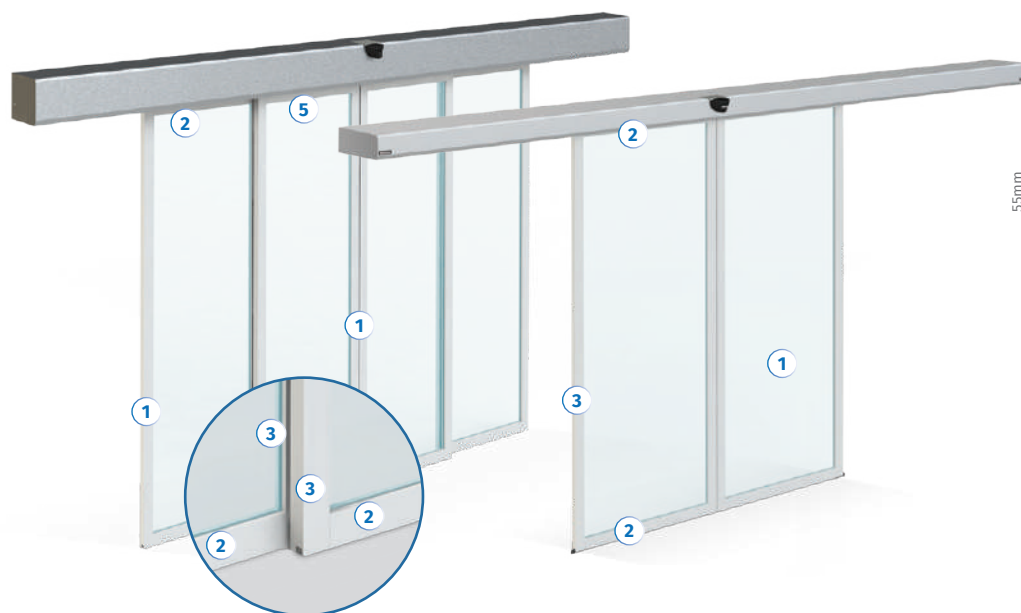

\*Guia da caixilharia incluída

\*Guia del perfilera incluída

**CAIXILHARIA (PARA VIDRO DE 6 A 10MM)**

Perfilera desenvolvida especialmente para folhas móveis e fixas. Os vários tipos de perfis proporcionam uma eficaz vedação de entradas de ar com borracha própria. A sua robustez faz com que toda a estrutura funcione com o máximo de segurança, transmitindo também uma sensação de leveza e elegância devido às suas dimensões. Para vidro superior a 10mm: **preço sob consulta.**

**PERFILARIA (PARA VIDRO DE 6 A 10MM)**

Perfil desarrollado especialmente para hojas móviles y fijas. Los diversos tipos de perfiles proporcionan un cierre hermético con escobillas para retener entradas de aire. Su robustez hace que toda la estructura trabaje con la máxima seguridad, también transmite una sensación de ligereza y elegancia gracias a sus dimensiones. Para cristal superior a 10mm: **precio a consultar.**

**CAIXILHARIA DE ALUMÍNIO (CUSTO POR FOLHA) /  
PERFILES DE ALUMINIO (COSTO POR HOJA)**

		LARGURA (mm)/ ANCHO (mm)								
		800	1000	1200	1400	1600	1800	2000	2400	2800
ALTURA (mm)/ ALTO (mm)	2000	253,20 €	261,70 €	270,10 €	278,60 €	287,00 €	295,40 €	303,90 €	320,80 €	337,60 €
	2200	261,70 €	270,10 €	278,60 €	287,00 €	295,40 €	303,90 €	312,30 €	329,20 €	346,10 €
	2400	270,10 €	278,60 €	287,00 €	295,40 €	303,90 €	312,30 €	320,80 €	337,60 €	354,50 €
	2600	278,60 €	287,00 €	295,40 €	303,90 €	312,30 €	320,80 €	329,20 €	346,10 €	363,00 €

Nota: Preços da caixilharia apenas. Para aplicar vidro verifique a tabela da página extras.

Nota: Precios sólo de perfiles. Para aplicar cristal comprobar la tarifa adicional en la página extras.

Outras cores RAL para a caixilharia de alumínio acresce **25€ por cada metro linear de perfil.**

Para otros colores RAL en perfiles de aluminio, tiene un valor de **25€ por cada metro lineal de perfil.**

Para outros acetinados, lacados de madeira e noir acresce **65€ por cada metro linear de perfil**

Para otros satinados, lacados de madera y noir, se añaden **65€ por cada metro lineal de perfil**



200,00 €

**SISTEMA DE SEGURANÇA MECÂNICO -  
NORMA CO48**

Sistema mecânico desenvolvido de forma a cumprir com a Norma "CO48 - Portes de types spéciaux". Este executa uma abertura completa e permanente da porta em caso de falha de energia, bem como de todos os restantes sistemas de segurança aplicados, libertando completamente o vão de passagem. Neste tipo de falhas extremas, o sistema força a abertura da porta até que volte a ser ligada a alimentação, voltando então ao seu funcionamento habitual.

**SISTEMA DE SEGURIDAD MECÁNICO -  
NORMA CO48**

Sistema mecánico desarrollado para cumplir con la normativa "CO48 - Portes types spéciaux". Este realiza una apertura total y permanente de la puerta en caso de corte del suministro eléctrico, así como todos los otros sistemas de seguridad aplicados, liberando completamente el hueco de luz. En este tipo de fallos extremos el sistema forzará la apertura de la puerta hasta que vuelve el suministro eléctrico, para volver a su funcionamiento normal.

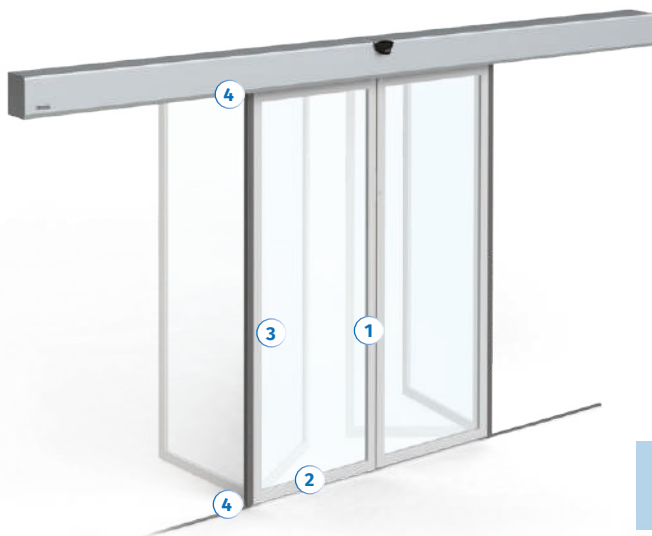

### SISTEMA ANTIPÂNICO INTEGRAL

Este sistema só é possível ser aplicado nas folhas com caixilharia de alumínio. O custo deste sistema não contempla a caixilharia. Este sistema só engloba o dispositivo antipânico que fica fixo. Acresce o valor da caixilharia de acordo com as medidas necessárias (página 40). Medida máxima por folha de 1000x2200mm.

### SISTEMA ANTIPÁNICO INTEGRAL

Este sistema sólo es posible aplicar en los perfiles de aluminio. El coste de este sistema no incluye perfiles. Este sistema solo incluye el dispositivo antipánico que es fijo. Acrecentar el valor de la perfilaría, de acuerdo con las medidas necesarias (pág. 40). Medida máxima por hoja de 1000x2200mm.

- Este sistema não é compatível com portas Telescópicas
- Este sistema no es compatible con puertas telescópicas

**484,00 € /folha/hoja**

## EXTRA / EXTRAS

### FORNECIMENTO DE VIDRO SUMINISTRO DEL CRISTAL

<b>MVL33</b>	Laminado/Laminado 3+3	<b>117,70 € /m<sup>2</sup></b>
<b>MVL44</b>	Laminado/Laminado 4+4	<b>135,30 € /m<sup>2</sup></b>
<b>MVL55</b>	Laminado/Laminado 5+5	<b>145,20 € /m<sup>2</sup></b>
<b>MVT06</b>	Temperado/Templado 6mm	<b>125,40 € /m<sup>2</sup></b>
<b>MVT08</b>	Temperado/Templado 8mm	<b>159,50 € /m<sup>2</sup></b>
<b>MVT10</b>	Temperado/Templado 10mm	<b>173,80 € /m<sup>2</sup></b>

### NOTA

Folhas com caixilharia simples: retirar 115mm à altura e 90mm à largura para calcular vidro.  
Folhas com caixilharia e sistema antipânico: retirar 90mm à altura e largura. (consultar folhas de encomenda ou manual).

### NOTA

Hoja con perfilera simple: retirar 115mm de alto y 90mm de ancho para calcular el cristal.  
Hoja con perfilera y sistema antipánico: retirar 90mm a la altura y al ancho (consultar hojas de encomienda o manual).

Para outros vidros: Preço sob consulta./ Para otros vidrios: Precio a consultar.

### KIT F1

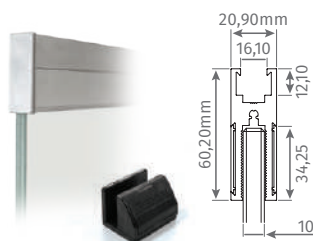

Pinça em alumínio anodizado natural para fixação de vidro de 10mm de espessura e com topos de remate. Fixação através de furação no vidro com parafusos ocultos. Inclui guias de chão.

Pinzas en aluminio anodizado natural para fijación de vidrio de 10mm de espesura con topos de remate. Fijación a través de la perforación de vidrio con tornillos ocultos. Incluye patines de suelo.

**28,00 € /m**

### KIT F2

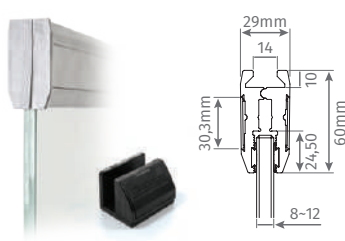

Pinça em alumínio anodizado natural para fixação de vidro de 8mm a 12mm com topos de remate. Fixação através de aperto do vidro com parafusos ocultos. Inclui guias de chão.

Pinzas en aluminio anodizado natural para la fijación de vidrio de 8 mm a 12 mm de espesura con topos de remate. Fijación de presión al vidrio con tornillos ocultos. Incluye patines de suelo.

**60,00 € /m**

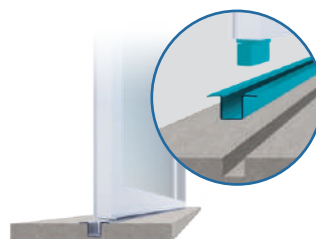

### KIT AT SP/100

Kit anti-tempestade que permite reforçar a resistência das portas de vidro a ventos fortes. (Calha em inox + Peça de nylon)

Kit anti tempestad que refuerza la resistencia de las puertas de cristal frente a fuertes vientos. (Canalón de acero inoxidable + pieza de nylon)

**180,00 € /m**



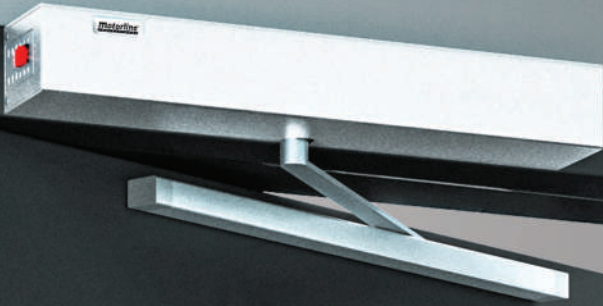

# M1805



**STANDARD:** Anodizado natural/  
**ESTÁNDAR:** Anodizado natural

Outras cores RAL:  
150,00 €

Otros colores RAL:  
150,00 €

## MOTOR PARA PORTAS PEDONAIIS / MOTOR PARA PUERTAS PEATONAL

Automatismo compacto para abertura de portas pedonais de batente até 120kg.

Possibilidade de aplicação em todo o tipo de portas de madeira, ferro e vidro, aplicando o acessório apropriado (pág. 44).

### M1805



110Vac 230Vac ⚡ 36Vdc **W** 100W 🌡️ -25°C +55°C

800,00 €

Automático compacto para la apertura de puertas batientes peatonales de hasta 120 kg.

Posibilidad de aplicación en todo tipo de puertas de madera, hierro y cristal aplicando el accesorio adecuado (página 44).

### M1805 ECO

NOVO / NUEVO



110Vac 230Vac ⚡ 36Vdc **W** 100W 🌡️ -25°C +55°C

600,00 €

		M1805	M1805 ECO
FUNCIONALIDADES FUNCIONALIDADES	Peso máximo por folha / Peso máximo de la puerta	120 Kg	120 Kg
	Uso intensivo (24V) / Uso intensivo (24V)	✓	✓
	Ligação de baterias / Conexión de baterías	✓	✓
	Ligação de radares / Conexión de radares	✓	✓
	Ligação de botoneiras / Conexión de botoneras	✓	✓
	Encravamento de 2ª porta / Atasco en la segunda puerta	✓	✓
	Ajuste de velocidade / Ajuste de velocidad	✓	✓
	Ajuste do tempo de pausa / Ajuste del tiempo de pausa	✓	✓
	Abertura e fecho das fotocélulas / Apertura y cierre de fotocélulas	✓	✓
	Fim de curso encoder / Final de carrera encoder	✓	✓
	Gestão de fechadura magnética / Gestión de cerraduras magnéticas	✓	✓
	Gestão de fechadura por impulso elétrico / Gestión de bloqueo de impulso eléctrico	✓	
Abertura por esforço em caso de emergência tipo antipânico – Push & Go / Apertura por esfuerzo en caso de emergencia antipánico – Push & Go	✓		

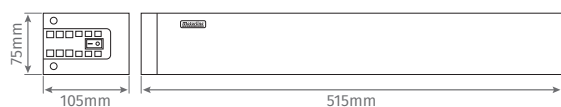
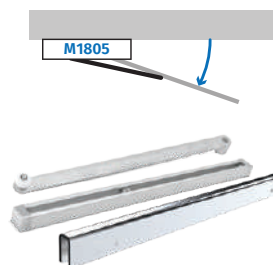
**MOTOR PARA PORTAS PEDONAIS / MOTOR PARA PUERTAS PEATONAL****DESENHOS TÉCNICOS**  
**DISEÑOS TÉCNICOS****M1805****M1805 ECO****COMPONENTES DO AUTOMATISMO**  
**COMPONENTES DEL AUTOMATISMO**Chapa de fixação do automatismo.  
Chapa de fijación del automatismo.Medida para aplicação da calha.  
Medida para aplicación de la caña.**KIT BRAÇO /**  
**KIT BRAZO**Abre para o lado do motor. /  
Apertura para el lado del motor.**B1805VI**Kit de braço com calha para  
instalação do motor em folhas de  
vidro.Kit de brazo con guía para  
instalación del motor en láminas  
de vidrio.

● 60,00 €

**B1805MI**Kit de braço para instalação do  
motor aparafusado à porta.Kit de brazo para instalación del  
motor atornillado a la puerta.

● 40,00 €

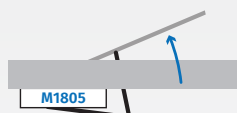
**KIT BRAÇO ARTICULADO /**  
**KIT BRAZO ARTICULADO**Abre para o lado oposto do motor. /  
Apertura para el lado opuesto al motor.**B1805VE**Kit de braço articulado com calha  
para instalação do motor em folhas  
de vidro.Kit de brazo articulado con guía  
para instalación del motor en  
láminas de vidrio.

● 60,00 €

**B1805ME**Kit de braço articulado para  
instalação do motor aparafusado  
à porta.Kit de brazo articulado para  
instalación del motor atornillado a  
la puerta.

● 60,00 €

**EXTRAS OPCIONAIS / EXTRAS OPCIONALES**Complete a instalação deste automatismo com outros extras, como radares,  
botoneira de pressão, fotocélulas, baterias ou comandos com recetor.Completa la instalación de este automatismo con otros extras, como radares,  
botón de presión, fotocélulas, baterías o comandos con receptores.





**M1601**

Radare infravermelhos com altura máxima de instalação de 3000mm.

*Radare de infrarrojos con una altura máxima de instalación de 3000 mm.*

▼ 55,00 €



**MR30**

Radare a infravermelhos e cortina de fotocélulas de segurança para portas automáticas com altura máxima de instalação de 3000mm.

Compatível com suporte para embutir no teto.

*Cortina de radare de infrarrojos y fotocélula de seguridad para puertas automáticas con una altura máxima de instalación de 3000mm. Compatible con soporte para empotrar en techo.*

● 145,00 € (MR30) ● 50,00€ (SUP-MR30)



**RAP100S**

Radare com características iguais ao MR30 e ainda com deteção de reflexos e direção de pessoas e cortina de fotocélula.

Com altura máxima de instalação de 3000mm.

*Radare con características iguales al MR30 y también con detección de reflejos y dirección de personas y cortina de fotocélulas. Con una altura máxima de instalación de 3000mm.*

● 225,00 €



**RAP50**

Radare microondas unidirecional ideal para todo o tipo de portas de correr ou batentes, podendo ser instalado até uma altura máxima de 4000mm.

*Radare de microondas unidireccional ideal para todo tipo de puertas correderas o batientes, pudiendo instalarse hasta una altura máxima de 4000mm.*

● 150,00 €



**RAP5M-PRO**

Sensor de segurança para portas de batente pedonais automáticas com 6 pontos de deteção e possibilidade de ser instalado até uma altura máxima de 2600mm.

*Sensor de seguridad para puertas automáticas peatonales batientes con 6 puntos de detección y posibilidad de instalación hasta una altura máxima de 2600mm.*

● 300,00 €



**CSV100/CSV200**

Caixa de segurança para desbloqueio exterior com cilindro europeu da linha de Portas de Vidro.

*Caja de seguridad para desbloqueo exterior con cilindro europeo de la línea Puertas de Vidrio.*

**CSV100:** Sem switch / Sin interruptor

▼ 25,00 €

**CSV200:** Com switch / Con interruptor

▼ 30,00 €

## RADARES E ACESSÓRIOS / RADARES Y ACCESORIOS

CARACTERÍSTICAS DOS RADARES / CARACTERÍSTICAS DE LOS RADARES	Fotocélula / Fotocelula	Radar / Radar		Radar e Fotocélula / Radar y Fotocelula			
	RAP5M- -PRO	M1601	RAP50	MR30	RAP100S	RAP200MT	MR65
A) Altura de Instalação máxima Altura máxima de instalación	< 2,6m	< 3m	< 4m	< 3m	< 3m	< 7m	< 6,5m
B) Nº de frequências de funcionamento Nº de frecuencias de funcionamiento	2	1	1	4	4	1	4
C) Deteta neve e não interfere Detecta nieve y no interfiere				✓	✓		✓
D) Diagnóstico de Reflexos e não interfere Diagnóstico de reflejos y no interfiere	✓				✓		✓
E) Detecção de Direção de pessoas Detección de dirección de personas			✓		✓		✓
F) Radar com contacto NO ou NC Radar con contacto NO o NC	✓		✓		✓	✓	✓
G) Interruptor para manter porta aberta para manutenção Interruptor para mantener la puerta abierta para mantenimiento					✓		✓
H) Cortina de fotocélula no ângulo do vidro e não interfere Cortina de fotocélula en el ángulo del cristal y no interfiere	✓				✓		
I) Cortina de fotocélula programada até infinito Cortina de fotocélula programada hasta infinito				✓	✓		✓
J) Sinalização dos erros por LEDs Señalización de errores mediante LEDs		✓		✓	✓	✓	✓
K) Detecção de Movimento Detección de movimiento	✓	✓	✓	✓	✓	✓	✓
L) Distinção de Pessoas ou Veículos Distinción de personas o vehículos						✓	✓
Localização no Catálogo (Página) Localización en Catalogo (Pagina)	45	45	45	45	45	31	31
Portas de Vidro / Puertas de vidrio						Portas Rápidas / Puertas rápidas	

**A:** Valor máximo de altura que o radar pode ser instalado | **B:** Para o caso de ter muitos radares juntos para não entrar em conflito | **C:** Evita aberturas desnecessárias com a queda de neve | **D:** Faz o diagnóstico de reflexos de água ou chão brilhantes no sensor para evitar aberturas desnecessárias | **E:** Deteta se a pessoa está a ir em direção à porta ou a passar paralelamente à porta | **F:** A saída do contacto em normalmente aberto ou normalmente fechado | **G:** Switch que dá um impulso à porta para ela se manter sempre aberta para fazer manutenções | **H:** Deteta se algo ou alguém está no curso da porta, mantendo-a aberta no caso de estar no seu curso de fecho (fotocélula de segurança) | **I:** Respeita o obstáculo de 1 minuto até infinito (no caso de ser 1 min., passando esse tempo assume o obstáculo como parte do ambiente) | **J:** Sinaliza os erros existente através de leds para que seja fácil detetá-los | **K:** Deteta movimentos | **L:** Distingue se é uma pessoa ou um veículo/empilhador

**A:** Valor de altura máxima en el que se puede instalar el radar | **B:** Para el caso de tener demasiados radares juntos para no entrar en conflicto | **C:** Evita aberturas innecesarias con nevadas | **D:** Diagnostica reflejos de agua o suelos brillantes en el sensor para evitar aperturas innecesarias | **E:** Detecta si la persona se dirige hacia la puerta o pasa paralela a la puerta | **F:** La salida de contacto en normalmente abierto o normalmente cerrado | **G:** Switch que da un impulso a la puerta para se mantener siempre abierta para mantenimiento | **H:** Detecta si algo o alguien se encuentra en el recorrido de la puerta, manteniéndola abierta en caso de estar en su recorrido de cierre (fotocélula de seguridad) | **I:** Respeita el obstáculo de 1 minuto hasta infinito (en el caso de 1 min., Pasado ese tiempo, toma el obstáculo como parte del entorno) | **J:** Señala errores existentes a través de LEDs para que sea fácil detectarlos | **K:** Detecta movimientos | **L:** Distingue si es una persona o un vehículo / montacargas



**MCELE01**

Seleção de programas para definir os vários modos de funcionamento de portas automáticas de vidro **KAPV** e motor pedonal **M1805**. Pode funcionar com código de segurança para que, quando exposto, o seu uso possa ser bloqueado.

*Selector de programas para definir los distintos modos de funcionamiento de las puertas automáticas de cristal **KAPV** y motor peatonal **M1805**. Puede trabajar con código de seguridad para que, al ser expuesto, se pueda bloquear su uso.*

● 62,00 €



**MELE01**

Kit de eletrofechadura para bloquear as portas automáticas **KAPV**.

*Kit de electrocerradura para bloquear puertas automáticas **KAPV**.*

120,00 €



**KCR10MS / FOTO9S1A**

Kit de mini-fotocélulas com central e suportes de aplicação para portas automáticas **KAPV**.

*Kit de mini fotocélulas con centralita y soportes de aplicación para puertas automáticas **KAPV**.*

● 65,00 €



Borracha para vedação frontal para vidro com 10mm de espessura.

*Goma para sellado frontal para vidrio de 10mm de grosor.*

**MBF25** Com 2500mm de comprimento.  
Con 2500mm de longitud.

14,30 €

**MBF30** Com 3000mm de comprimento.  
Con 3000mm de longitud.

16,95 €



Borracha para vedação lateral para vidro com 10mm de espessura.

*Goma para sellado lateral para vidrio de 10mm de espesor.*

**MBP25** Com 2500mm de comprimento.  
Con 2500mm de longitud.

19,00 €

**MBP30** Com 3000mm de comprimento.  
Con 3000mm de longitud.

22,60 €



Calha para aplicação nas folhas fixas com possibilidade de lacagem à cor pretendida.

*Guía para aplicación sobre hojas fijas con posibilidad de lacado al color deseado.*

**MPV216** Calha com 25mm de altura e 15mm de largura.  
Guía de 25 mm de alto y 15 mm de ancho.

**MPV217** Calha com 15mm de altura e 15mm de largura.  
Guía de 15 mm de alto y 15 mm de ancho.

12,00 €/m

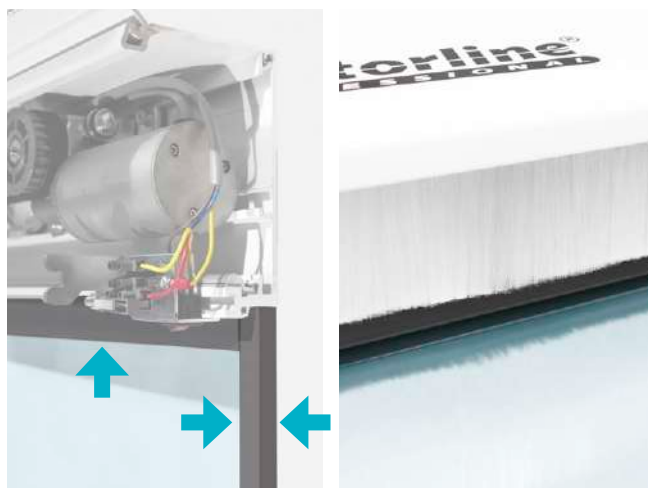





A nossa ampla gama de automatismos para portões seccionados dispõe de soluções ideais para aplicação em residências ou indústrias. Dispomos de motores para aplicação diretamente ao veio de molas de tração, ao painel e paralelo ao veio com tração por corrente.

*Nuestra amplia gama de automatización para puertas seccionales ofrece soluciones ideales para su aplicación en hogares o industrias. Disponemos de motores para aplicación directa al eje con muelles de tracción, al panel y paralelos al eje con tensión de cadena.*



**AUTOMATISMOS PARA PORTÕES SECCIONADOS**  
**AUTOMATISMOS PARA PUERTAS SECCIONALES**



## TRAÇÃO AO PAINEL / TRACCIÓN AL PANEL



# ROSSO EVO

### Encomendar o kit é muito fácil.

Escolha um dos 3 motores disponíveis e depois a calha mais indicada para o seu projeto.

### Encomendar el kit es muy fácil.

Elija uno de los 3 motores disponibles y luego el carril adecuada para tu proyecto.

- Os preços apresentados nesta página são exclusivos para a compra do motor com a calha. Para os clientes que só compram uma parte do kit (motor ou calha) devem consultar-nos, pois o preço é diferente.
- Los precios mostrados en esta página son exclusivos para la compra del motor con guía. Para los clientes que solo compran parte del kit (motor o guía) nos debe consultar, ya que el precio es diferente.

#### ROSSO EVO 60 (600N)

- 1 Motor + 2 Comandos FALK
- 1 Motor + 2 Mandos FALK

153,00 €

Para porta seccionada até **10m<sup>2</sup>**.  
Para puertas seccionales hasta **10m<sup>2</sup>**.

#### ROSSO EVO 100 (1000N)

- 1 Motor + 2 Comandos FALK
- 1 Motor + 2 Mandos FALK

179,00 €

Para porta seccionada até **15m<sup>2</sup>**.  
Para puertas seccionales hasta **15m<sup>2</sup>**.

#### ROSSO EVO 120 (1200N)

- 1 Motor + 2 Comandos FALK
- 1 Motor + 2 Mandos FALK

205,00 €

Para porta seccionada até **18m<sup>2</sup>**.  
Para puertas seccionales hasta **18m<sup>2</sup>**.

CALHAS / GUÍAS	Tipo de Calha / Material	Comprimento da Calha / Longitud de la guía	Altura máxima do Portão / Altura máxima de la puerta	€
<b>CF</b>	Calha em ferro completa com corrente. / Guía de hierro 1 pieza con cadena.	<b>CF3200</b> (3200mm)	2500mm	56,00 €
		<b>CF3600</b> (3600mm)	2800mm	73,85 €
		<b>CF4000</b> (4000mm)	3200mm	91,80 €
<b>CA</b>	Calha em alumínio completa com corrente. / Guía de aluminio 1 pieza con cadena.	<b>CA3200</b> (3200mm)	2500mm	89,70 €
		<b>CA3600</b> (3600mm)	2800mm	110,80 €
		<b>CA4000</b> (4000mm)	3200mm	131,90 €
<b>CFCC</b>	Calha em ferro com correia completa. / Guía de hierro 1 pieza con correa.	<b>CFCC3200</b> (3200mm)	2500mm	84,40 €
		<b>CFCC3600</b> (3600mm)	2800mm	100,20 €
		<b>CFCC4000</b> (4000mm)	3200mm	116,00 €
<b>CFCP</b>	Calha em ferro partida em 2 peças com corrente. / Guía de hierro partida en 2 partes con cadena.	<b>CFCP3200</b> (3200mm)	2500mm	79,10 €
		<b>CFCP3600</b> (3600mm)	2800mm	97,10 €
		<b>CFCP4000</b> (4000mm)	3200mm	115,00 €
<b>CFCCP</b>	Calha em ferro partida em 2 peças com correia. / Guía de hierro partida en 2 partes con correa.	<b>CFCCP3200</b> (3200mm)	2500mm	95,00 €
		<b>CFCCP3600</b> (3600mm)	2800mm	110,80 €
		<b>CFCCP4000</b> (4000mm)	3200mm	127,00 €



## ACESSÓRIOS (ROSSO EVO) / ACCESORIOS (ROSSO EVO)



### KR001

Kit de acessórios para montagem ROSSO EVO em tetos mais altos.  
Altura: 4000mm.

*Kit de accesorios para montar ROSSO EVO en techos más altos.  
Altura: 4000 mm.*

● 8,00 €

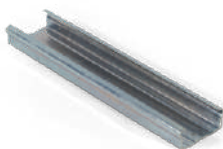

### EM CF

Emenda para calha do ROSSO EVO com 350mm.

*Empalme para guía do ROSSO EVO con 350mm.*

● 8,00 €



### 1702SP

Desbloqueador externo de Ø12mm para ROSSO EVO, com tampa disponível em preto ou branco. Indicado para portões até 40mm de espessura.

*Desbloqueo exterior de Ø12mm para ROSSO EVO, con tapa en negro o blanco.  
Adecuado para puertas de hasta 40 mm de espesor.*

▼ 7,00 €

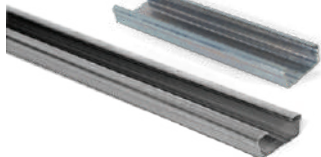

### EF SP

Extensão de **calha em ferro** para ROSSO EVO (1000mm) + **Corrente** e **EM CF**.

*Extensión de **guía de hierro** para ROSSO EVO (1000mm) + **Cadena** y **EM CF**.*

27,00 €



### 1750SP

Desbloqueador externo Ø22mm para ROSSO EVO, com tampa cromada. Indicado para portões até 40mm de espessura.

*Desbloqueo exterior para de Ø22mm ROSSO EVO, con tapa cromada.  
Adecuado para puertas de hasta 40 mm de espesor.*

▼ 9,00 €



### ARC007

Contrapeso para portões basculantes.

*Contrapeso para portones basculantes.*

108,00 €









## TRAÇÃO AO PAINEL / TRACCIÓN AL PANEL



# KFM

Automatismo para portões de fole, correr, seccionados e outras aplicações de grande porte.

Automatismo para portones de fuelle, correr, seccionados y otras aplicaciones de gran porte.

	Componente / Componente	Descrição / Descripción	€
	<b>MFM</b>	1 Motor <b>24Vdc</b> para uso intensivo com Central Incorporada com abertura, fecho e STOP e 2 Comandos <b>FALK</b> / 1 Motor <b>24Vdc</b> para uso intensivo con 1 Central Incorporada con apertura, cierre y STOP y 2 Mandos <b>FALK</b>	363,00 €
	<b>CFKFM2000</b>	Calha em ferro com 2000mm com carrinho com desbloqueio / Carril de hierro con 2000mm con carro con desbloqueo	274,00 €
	<b>CFKFM3000</b>	Calha em ferro com 3000mm com carrinho com desbloqueio / Carril de hierro con 3000mm con carro con desbloqueo	335,00 €
	<b>EFKFM2</b>	Extensão de ferro com 2000mm / Extensión de hierro con 2000mm	▼ 100,00 €
	<b>EFKFM3</b>	Extensão de ferro com 3000mm / Extensión de hierro con 3000mm	▼ 120,00 €
	<b>CKFM</b>	Carrinho sem desbloqueio / Carrito sin desbloqueo	70,00 €
	<b>CDKFM</b>	Carrinho com desbloqueio / Carrito con desbloqueo	75,00 €
	<b>EMKFM</b>	Emenda para calha de ferro / Enmienda para guia de hierro	● 14,25 €



## KVM25

110Vac/230Vac 
 24Vdc 
 <50dB 
 W 80W 
 20 RPM 
 30 ciclos/h

Para portas seccionadas até **15m<sup>2</sup>**

Para puertas seccionales hasta **15m<sup>2</sup>**

### COMPONENTES DO KIT

- 1 Motor de tração ao veio de **30Nm 24Vdc** com desbloqueio mecânico para elevação manual
- 1 Central **MC60KVM** com saída para electrofechadura **EF25**
- 2 Comandos **FALK**
- Acessórios de montagem

### COMPOSICIÓN DEL KIT

- 1 motor tracción al eje de **30Nm 24Vdc** con con desbloqueo mecánico para elevación manual
- 1 Central **MC60KVM** con salida para electro cerradura **EF25**
- 2 mandos **FALK**
- Accesorios de montaje

Recomendado o uso de electrofechadura **EF25** (página 56)

Se recomienda el uso de bloqueo **EF25** (página 56)

**411,00 €**



## KVM105

230Vac 
 230Vac 
 <55dB 
 W 650W 
 24 RPM 
 25%

Para portas seccionadas até **20m<sup>2</sup>**

Para puertas seccionales hasta **20m<sup>2</sup>**

### COMPONENTES DO KIT

- 1 Motor de tração ao veio de **70Nm 230Vac** com cadernal incorporado
- 5m de corrente **CVM105**
- 1 Central **MC50KVM**
- Acessórios de montagem

### COMPOSICIÓN DEL KIT

- 1 Motor de tracción al eje de **70Nm 230Vac** por reenvío de cadena
- 5 m de cadena **CVM105**
- 1 central **MC50KVM**
- Accesorios de montaje

**620,00 €**



## KVM110

230Vac 
 230Vac 
 <55dB 
 W 700W 
 24 RPM 
 20%

Para portas seccionadas até **48m<sup>2</sup>**

Para puertas seccionales hasta **48m<sup>2</sup>**

### COMPONENTES DO KIT

- 1 Motor de tração ao veio de **130Nm 230Vac** com cadernal incorporado
- 5m de corrente **CVM105**
- 1 Central **MC50KVM**
- Acessórios de montagem

### COMPOSICIÓN DEL KIT

- 1 Motor de tracción al eje de **130Nm 230Vac** por reenvío de cadena
- 5 m de cadena **CVM105**
- 1 central **MC50KVM**
- Accesorios de montaje

**700,00 €**



## TRAÇÃO AO VEIO / TRACCIÓN AL EJE

**KVM115**

400Vac 
 400Vac 
 <55dB 
 **W** 800W 
 24 RPM 
 20%

Para portas seccionadas até **60m<sup>2</sup>**

Para puertas seccionales hasta **60m<sup>2</sup>**

**COMPONENTES DO KIT**

- 1 Motor de tração ao veio de **200Nm 400Vac** com cadernal incorporado
- 5m de corrente **CVM105**
- 1 Central **MC410KVM**
- Acessórios de montagem

**COMPOSICIÓN DEL KIT**

- 1 Motor de tracción al eje de **200Nm 400Vac** por reenvío de cadena
- 5 m de cadena **CVM105**
- 1 central **MC410KVM**
- Accesorios de montaje

● 825,00 €

**KVM205**

230Vac 
 3x230Vac 
 <55dB 
 **W** 650W 
 24 RPM 
 25%

Para portas seccionadas até **20m<sup>2</sup>**

Para puertas seccionales hasta **20m<sup>2</sup>**

**COMPONENTES DO KIT**

- 1 Motor de tração ao veio de **70Nm 3x230Vac** com cadernal incorporado
- 5m de corrente **CVM105**
- 1 Central **MC200KVM**
- Acessórios de montagem

**COMPOSICIÓN DEL KIT**

- 1 Motor de tracción al eje de **70Nm 3x230Vac** por reenvío de cadena
- 5 m de cadena **CVM105**
- 1 central **MC200KVM**
- Accesorios de montaje

- Motor trifásico com alimentação a 230V (Central com variador) e Fim-de-Curso eletrónico.

- Motor trifásico con alimentación 230V (Cuadro de control con variador) y final de carrera electrónico

680,00 €

**KVM210**

230Vac 
 3x230Vac 
 <55dB 
 **W** 700W 
 24 RPM 
 20%

Para portas seccionadas até **48m<sup>2</sup>**

Para puertas seccionales hasta **48m<sup>2</sup>**

**COMPONENTES DO KIT**

- 1 Motor de tração ao veio de **130Nm 3x230Vac** com cadernal incorporado
- 5m de corrente **CVM105**
- 1 Central **MC200KVM**
- Acessórios de montagem

**COMPOSICIÓN DEL KIT**

- 1 Motor de tracción al eje de **130Nm 3x230Vac** por reenvío de cadena
- 5 m de cadena **CVM105**
- 1 central **MC200KVM**
- Accesorios de montaje

- Motor trifásico com alimentação a 230V (Central com variador) e Fim-de-Curso eletrónico.

- Motor trifásico con alimentación 230V (Cuadro de control con variador) y final de carrera electrónico

715,00 €



NOVO /  
NUEVO

## KVM215

230Vac 3x230Vac <55dB W 800W 24 RPM 20%

Para portas seccionadas até 60m<sup>2</sup>

Para puertas seccionales hasta 60m<sup>2</sup>

### COMPONENTES DO KIT

- 1 Motor de tração ao veio de 200Nm 3x230Vac com cadernal incorporado
- 5m de corrente CVM105
- 1 Central MC200KVM
- Acessórios de montagem

### COMPOSICIÓN DEL KIT

- 1 Motor de tracción al eje de 200Nm 3x230Vac por reenvío de cadena
- 5 m de cadena CVM105
- 1 central MC200KVM
- Accesorios de montaje

• Motor trifásico com alimentação a 230V (Central com variador) e Fim-de-Curso eletrónico.

• Motor trifásico con alimentación 230V (Cuadro de control con variador) y final de carrera electrónico

850,00 €

## KVM200

400Vac Hz 50 <65dB Nm 400 11RPM W 1100W

Motor indicado para portas ou grades metálicas pesadas ou sem compensação por molas:

- 1 Central MC410KVM
- Veio com diâmetro de saída de 40mm
- Ciclo de trabalho: 50%
- Travão mecânico interno para proteção de falha mecânica
- Sistema de abertura manual em caso de falha de energia
- Fins de curso mecânicos integrados
- Redutora mergulhada em óleo
- Eletrofreio incorporado

Motor apto para puertas o rejas de metal pesado o sin compensación de muelle:

- 1 central MC410KVM
- Eje con diámetro de salida de 40 mm
- Ciclo de trabajo: 50%
- Freno mecánico interno para protección contra fallas mecánicas
- Sistema de apertura manual en caso de corte de energía
- Finales de carrera mecánicos integrados
- Reductor bañado en aceite
- Electrofreno incorporado

1 995,00 €

## MTS200

Travão de segurança e corte para KVM200:

- Pode ser usado como mancal (suporte do veio)
- Pode ser usado de 404 a 1017 Nm
- Quando o travão de segurança estiver a operar, a energia será cortada ao mesmo tempo
- Velocidade de trabalho de 12 RPM

Freno de seguridad y corte para KVM200:

- Puede usarse como cojinete (soporte de eje)
- Puede utilizarse de 404 a 1017 Nm
- Cuando el freno de seguridad está funcionando, la energía se cortará al mismo tiempo
- Velocidad de trabajo de 12 RPM

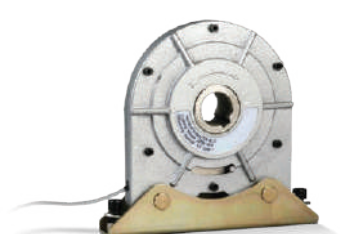



## ACESSÓRIOS (TRAÇÃO AO VEIO) / ACCESSORIES (TRACCIÓN AL EJE)

**KPCC01**

Kit para portas seccionadas industriais para instalação em locais sem espaço lateral. Adaptável para **KVM105/110/115/205/210/215**. 1 Veio, 2 pinhões e 94cm de corrente.

*Kit para puertas seccionales industriales para instalación en lugares sin espacio lateral. Adaptable para **KVM105/110/115/205/210/215**. 1 Veio, 2 piñón y 94cm de cadena.*

84,00 €

**PDP36**

Pinhão com 36 dentes para motores de portões seccionados. Diâmetro exterior 150mm / Diâmetro interior 25,4mm.

*Piñón con 36 dientes para los motores de puertas seccionales. Diámetro exterior 150mm / Diámetro interior 25,4mm.*

44,10 €

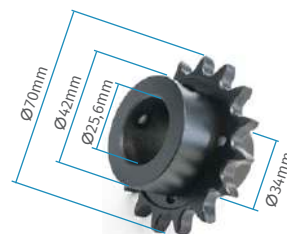
**PDP16**

Pinhão com 16 dentes para motores de portões seccionados. Diâmetro exterior 70mm / Diâmetro interior 25,6mm.

*Piñón con 16 dientes para los motores de puertas seccionales. Diámetro exterior 70mm / Diámetro interior 25,6mm.*

33,60 €

**CVM10**

Corrente industrial para kit **KPCC01**.

*Corriente industrial para kit **KPCC01**.*

10,50 €/m

**CVM105**

Corrente para cadernal dos motores **KVM105/110/115/205/210/215**.

*Corriente para desbloqueo de los motores **KVM105/110/115/205/210/215**.*

10,50 €/m

**EF25**

Eletrofechadura para **KVM25** para aplicação na calha lateral da porta seccionada.

*Electro cerradura para **KVM25** para aplicación en la guía lateral de la puerta seccional.*

75,00 €

## ELETRÓNICA / ELECTRÓNICA

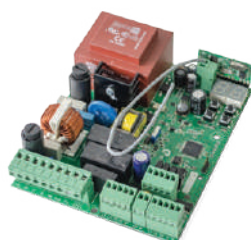
**MC50**

Central 230Vac para **KVM105** e **KVM110**. Ver características na página 66.

Central 230Vac para **KVM105** y **KVM110**. Consulte las funciones en la página 66.

● 85,00 € (Sem caixa / Sin caja)





### MC50KVM

Central com caixa completa para os motores KVM105 e KVM110.

Central con caja completa para motores KVM105 y KVM110.

● 130,00 € (Com caixa / Con caja)



### MC60

Central 24Vdc para KVM25.  
Ver características na página 68.

Central 24Vdc para KVM25.  
Consulte las funciones en la página 68.

● 85,00 € (Sem caixa / Sin caja)



### MC60KVM

Central com caixa completa para o motor KVM25.

Central con caja completa para el motor KVM25.

● 130,00 € (Com caixa / Con caja)

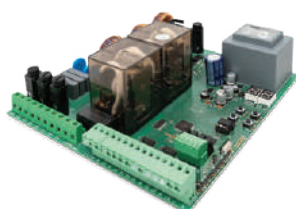

### MC410

Central 400Vac para motores trifásicos KVM115, KVM2020 e STARK.  
Ver características na página 68.

Central 400Vac para motores trifásicos KVM115, KVM2020 y STARK.  
Consulte las funciones en la página 68.

▼ 150,00 € (Sem caixa / Sin caja)



### MC410KVM

Central com caixa completa para os motores KVM115 e KVM2020.

Central con caja completa para los motores KVM115 y KVM2020.

▼ 240,00 € (Com caixa / Con caja)



### MC200KVM

Central com variador incorporado e caixa, para os motores trifásicos a 230V KVM205, KVM210 e KVM215.

Central con variador incorporado y caja, para motores trifásicos 230V KVM205, KVM210 y KVM215.

350,00 € (Com caixa / Con caja)



A nossa linha de motores para portões de correr dispõe de inúmeras soluções para residência ou indústria. Desenvolvidos para entradas com as mais variadas dimensões, portões de vários pesos, acessos inclinados ou espaços limitados.

Encontre a solução que mais se adapta ao que procura.

*Nuestra línea de motores para cancelas correderas tiene numerosas soluciones para el hogar o la industria. Desarrollado para accesos de las más variadas dimensiones, cancelas de diversos pesos, accesos inclinados o espacios reducidos.*

*Encuentre la solución que mejor se adapte a sus necesidades.*





# AUTOMATISMOS PARA PORTÕES DE CORRER AUTOMATISMOS PARA PUERTAS CORREDERAS



- Modelo standard com fim de curso mecânico (MAC).
- Modelo estándar con final de carrera mecánico (MAC).



- Disponível também com fim de curso magnético, mediante encomenda (MAG).
- También disponible con final de carrera magnético, bajo encomienda (MAG).





## RESIDENCIAIS / RESIDENCIALES



## FORT

## COMPONENTES DO KIT

- 1 Motor **24Vdc**
- 1 Central eletrónica **MC60**
- 2 Comandos **FALK**
- 1 Jogo de fotocélulas **MFE**
- Pírilampo incorporado
- Pinhão regulável
- 1 Transformador **TRF150VA-230V/110V**
- Acessórios de montagem

## COMPOSICIÓN DEL KIT

- 1 Motor **24Vdc**
- 1 Central **MC60**
- 2 Mandos **FALK**
- 1 Juego de fotocélulas **MFE**
- Lámpara destellante incorporada
- Piñon regulable
- 1 Transformador **TRF150VA-230V/110V**
- Accesorios de montaje

• Este automatismo não inclui acessórios de fixação e rolamentos.

• Este automatismo no incluye accesorios de fijación y cojinetes.



Acabamento standard:  
**qualquer RAL com acabamento texturado**

Outros acabamentos:  
**preço sob consulta**

Acabado estándar:  
**cualquier RAL con acabado texturizado**

Otros acabados:  
**precio a consultar**

PREENCHA A SUA FOLHA DE ENCOMENDA  
RELLENE SU HOJA DE PEDIDO



ALTURA (mm) / ALTO (mm)				
1000	1500	2000	2500	3000
705,00 €	760,00 €	810,00 €	865,00 €	915,00 €

110Vac/  
230Vac

24Vdc

400Kg

226  
mm/sec.

Intensivo



## KIT BRAVO500

### COMPONENTES DO KIT

- 1 Motor **110Vac ou 230Vac** com redutor lubrificado a óleo e massa
- 1 Central eletrónica **MC50**
- 2 Comandos **FALK**
- 1 Jogo de fotocélulas **MF30**
- Acessórios de montagem

### COMPOSICIÓN DEL KIT

- 1 Motor **110Vac o 230Vac** con reductora lubricada en aceite y grasa
- 1 central **MC50**
- 2 Mandos **FALK**
- 1 Juego de fotocélulas **MF30**
- Accesorios de montaje

● 350,00 €\*



## KIT BRAVO524

### COMPONENTES DO KIT

- 1 Motor **24Vdc** com redutor lubrificado a óleo e massa
- 1 Central eletrónica **MC60**
- 2 Comandos **FALK**
- 1 Jogo de fotocélulas **MF30**
- 1 Transformador **TRF150VA-230V/110V**
- Acessórios de montagem

### COMPOSICIÓN DEL KIT

- 1 Motor **24Vdc** con reductora lubricada con con aceite y grasa
- 1 Centra **MC60**
- 2 Mandos **FALK**
- 1 Juego de fotocélulas **MF30**
- 1 Transformador **TRF150VA-230V/110V**
- Accesorios de montaje

● 405,00 €\*

- Bateria 12Vdc **2.2AH** não incluída (ver página 117)
- Bateria 12Vdc **2.2AH** no incluida (ver página 117)

## INDUSTRIAIS / INDUSTRIALES



- SLIDE800A
- OL1500
- OL2000

## KIT SLIDE800A

## COMPONENTES DO KIT

- 1 Motor **110Vac ou 230Vac** com redutor lubrificado a óleo e massa
- 1 Central eletrônica **MC50**
- 1 Jogo de fotocélulas **MF30**
- 2 Comandos **FALK**
- Acessórios de montagem

## COMPOSICIÓN DEL KIT

- 1 Motor **110Vac o 230Vac** con reductora lubricado en aceite y grasa
- 1 Central **MC50**
- 1 Juego de fotocélulas **MF30**
- 2 Mandos **FALK**
- Accesorios de montaje

• 400,00 €\*

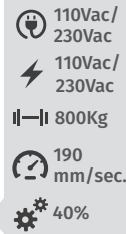

## KIT OL1500

## COMPONENTES DO KIT

- 1 Motor **110Vac ou 230Vac** para uso intensivo, motor e redutora de bronze mergulhados a óleo
- 1 Central eletrônica **MC50**
- 2 Comandos **FALK**
- 1 Jogo de fotocélulas **MF30**
- Acessórios de montagem

## COMPOSICIÓN DEL KIT

- 1 Motor **110Vac o 230Vac** para uso intensivo, motor e reductor de bronce bañados en aceite
- 1 Central **MC50**
- 2 Mandos **FALK**
- 1 Juego de fotocélulas **MF30**
- Accesorios de montaje

• 525,00 €\*

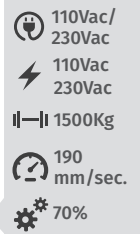

- SLIDE1024

## KIT SLIDE1024

## COMPONENTES DO KIT

- 1 Motor **24Vdc** com redutor lubrificado a óleo e massa
- 1 Central eletrônica **MC60**
- 2 Comandos **FALK**
- 1 Jogo de fotocélulas **MF30**
- 1 Transformador **TRF150VA-230V/110V**
- Acessórios de montagem

## COMPOSICIÓN DEL KIT

- 1 Motor **24Vdc** con reductora lubricado en aceite y grasa
- 1 Central **MC60**
- 2 Mandos **FALK**
- 1 Juego de fotocélulas **MF30**
- 1 Transformador **TRF150VA-230V/110V**
- Accesorios de montaje

• 525,00 €\*



## KIT OL2000

## COMPONENTES DO KIT

- 1 Motor **110Vac ou 230Vac** para uso intensivo, motor e redutora de bronze mergulhados a óleo
- 1 Central eletrônica **MC50**
- 2 Comandos **FALK**
- 1 Jogo de fotocélulas **MF30**
- Acessórios de montagem

## COMPOSICIÓN DEL KIT

- 1 Motor **110Vac o 230Vac** para uso intensivo, motor e reductor de bronce bañados en aceite
- 1 Central **MC50**
- 2 Mandos **FALK**
- 1 Juego de fotocélulas **MF30**
- Accesorios de montaje

• 620,00 €\*

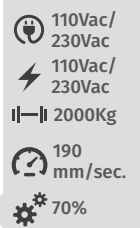

- Bateria 12Vdc **2.2AH** não incluída (ver página 117)
- Bateria 12Vdc **2.2AH** no incluida (ver página 117)





# STARK

Automatismo para portões de correr de grandes dimensões até 4000kg, 6000kg e 8000kg.  
Possibilidade de alimentação a 230Vac ou 400Vac, dependendo do modelo selecionado.  
Automatismo para puertas correderas de gran tamaño hasta 4000kg, 6000kg y 8000kg.  
Posibilidad de alimentación de 230Vac o 400Vac, dependiendo del modelo seleccionado.



⚡ 400Vac  
⚙️ 75%

## KSTARK4

🕒 204 mm/sec.  
|—| 4000Kg  
W 750W  
Nm 115Nm

### COMPONENTES DO KIT

- 1 Motor **400Vac** para uso intensivo
- 1 Central eletrónica **MC112STK** ou **MC410STK**
- 2 Comandos **FALK**
- 1 Jogo de fotocélulas **MF30**
- Pirlampo incorporado
- Acessórios de montagem

### COMPOSICIÓN DEL KIT

- 1 Motor **400Vac** para uso intensivo
- 1 Central eletrónica **MC112STK** o **MC410STK**
- 2 Mandos **FALK**
- 1 Juego de fotocélulas **MF30**
- Lámpara destellante incorporada
- Accesorios de montaje

## KSTARK6

🕒 204 mm/sec.  
|—| 6000Kg  
W 1100W  
Nm 180Nm

### COMPONENTES DO KIT

- 1 Motor **400Vac** para uso intensivo
- 1 Central eletrónica **MC113STK** ou **MC410STK**
- 2 Comandos **FALK**
- 1 Jogo de fotocélulas **MF30**
- Pirlampo incorporado
- Acessórios de montagem

### COMPOSICIÓN DEL KIT

- 1 Motor **400Vac** para uso intensivo
- 1 Central eletrónica **MC113STK** o **MC410STK**
- 2 Mandos **FALK**
- 1 Juego de fotocélulas **MF30**
- Lámpara destellante incorporada
- Accesorios de montaje

## KSTARK8

🕒 123 mm/sec.  
|—| 8000Kg  
W 1500W  
Nm 290Nm

### COMPONENTES DO KIT

- 1 Motor **400Vac** para uso intensivo
- 1 Central eletrónica **MC113STK** ou **MC410STK**
- 2 Comandos **FALK**
- 1 Jogo de fotocélulas **MF30**
- Pirlampo incorporado
- Acessórios de montagem

### COMPOSICIÓN DEL KIT

- 1 Motor **400Vac** para uso intensivo
- 1 Central eletrónica **MC113STK** o **MC410STK**
- 2 Mandos **FALK**
- 1 Juego de fotocélulas **MF30**
- Lámpara destellante incorporada
- Accesorios de montaje

**KSTARK4-230V**

🔌 230Vac (MC112STK) 2 500,00 €

**KSTARK4-400V**

🔌 400Vac (MC410STK) 2 100,00 €

**KSTARK6-230V**

🔌 230Vac (MC113STK) 3 000,00 €

**KSTARK6-400V**

🔌 400Vac (MC410STK) 2 600,00 €

**KSTARK8-230V**

🔌 230Vac (MC113STK) 4 000,00 €

**KSTARK8-400V**

🔌 400Vac (MC410STK) 3 550,00 €



## CREMALHEIRAS / CREMALLERAS

MAX.  
800Kg



### CRM5

Cremalheira de nylon com aço no interior (1m).

\*Parafusos de fixação não incluídos.

Cremallera de nylon con acero en el interior(1m).

\* Tornillos de fijación no incluidos.

● 10,00 €



### CRM4

Cremalheira zincada 30x12 com tacos (1m).

Cremallera galvanizada 30x12 con bulones (1m).

15,00 €

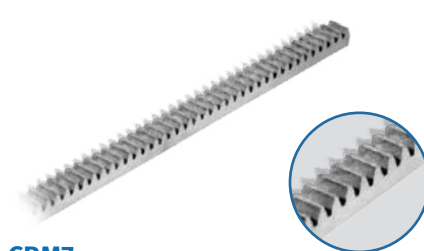

### CRM7

Cremalheira zincada 22x22 quadrada (1m).

Cremallera galvanizada 22x22 cuadrada (1m).

17,30 €

### CRM42

Cremalheira zincada 30x12 com tacos (2m).

Cremallera galvanizada 30x12 con bulones (2m).

30,00 €

### CRM72

Cremalheira zincada 22x22 quadrada (2m).

Cremallera galvanizada 22x22 cuadrada (2m).

34,60 €



### MCP24

Caixa com 24 parafusos e 24 anilhas para 4m de cremalheira CRM5.

Caja con 24 tornillos y 24 arandelas para 4m de cremallera CRM5.

6,00 €

## ELETRÔNICA / ELECTRÓNICA

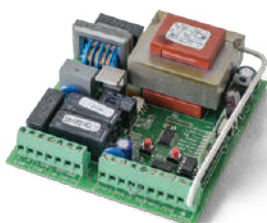

### MC1

Central 230Vac com recetor incorporado.  
Ver características na página 66.

Central 230Vac con recetor incorporado.  
Consulte las funciones en la página 66.

● 90,00 € (Sem caixa / Sin caja)

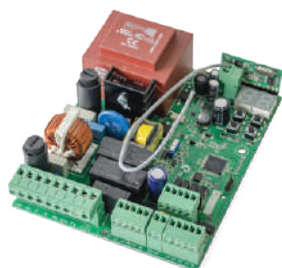

### MC50

Central desenvolvida para motores 230Vac até 1000W.  
Ver características na página 66.

Central desarrollada para motores 230Vac hasta 1000W.  
Consulte las funciones en la página 66.

● 85,00 € (Sem caixa / Sin caja)

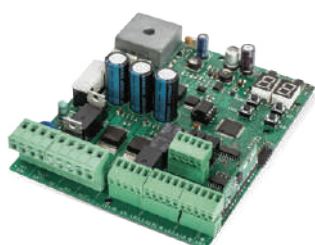

### MC60

Nova central desenvolvida para motores 24Vdc.  
Ver caraterísticas na página 68.

*Nueva central desarrollada para motores de 24Vdc.  
Consulte las funciones en la página 68.*

● 85,00 € (Sem caixa / Sin caja)



### MC112STK | MC113STK

Central com caixa para motor **STARK**.  
Ver caraterísticas na página 68.

*Central con caja para motor **STARK**.  
Consulte las funciones en la página 68.*

	MC112STK	MC113STK
	230Vac	230Vac
<b>W</b>	< 750W	< 1500W
€	● 600,00 € (Com caixa / Con caja)	● 650,00 € (Com caixa / Con caja)

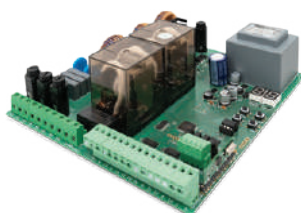

### MC410

Central desenvolvida para trabalhar com motores trifásicos 400Vac até 1500W. Ideal para aplicação nos motores **STARK, KVM115 e KVM2020**.  
Ver caraterísticas na página 68.

*Central desarrollada para trabajar con motores trifásicos de 400Vac hasta 1500W. Ideal para aplicación en motores **STARK, KVM115 y KVM2020**.  
Consulte las funciones en la página 68.*

▼ 150,00 € (Sem caixa / Sin caja)



### MC410STK

Central **MC410** com caixa para motor de correr industrial **STARK**.  
Ver caraterísticas na página 68.

*Centralita **MC410** con carcasa de motor deslizante industrial **STARK**.  
Consulte las funciones en la página 68.*

● 250,00 € (Com caixa / Con caja)





## ELETRÔNICA / ELECTRÓNICA



		MC1	MC50
ALIMENTAÇÃO ALIMENTACIÓN	24Vdc		
	230Vac	✓	✓
	400 Vac		
SAÍDAS SALIDAS	Pirilampo/ Lâmpada de Cortesia / Lámpara de cortesia	230Vac/500W(máx)	230Vac/100W(máx)
	Pirilampo RGB/ Estado da Porta / Lámpara RGB / Estado de la puerta	-	24Vdc/100mA(máx)
	Motor / Motor	230Vac/750W(máx)	230Vac/1000W(máx)
	Bateria / Batería	-	-
	Fechadura / Cerradura	-	-
	Acessórios / Accesorios	24Vdc/3W(máx)	24Vdc/8W(máx)
ENTRADAS ENTRADAS	Botoneira para manobra total / Botonera para maniobra total	✓	✓
	Botoneira para manobra parcial / Botonera para maniobra total	✓	✓
	Antena 50ohm / Antena 50ohm	✓	✓
	Botão paragem de emergência / Boton de parada de emergencia		✓
	Fotocélulas exteriores / Fococélulas exteriores	✓	✓
	Fotocélulas interiores / Fococélulas interiores		✓
	Fotocélulas anti-esmagamento / Fococélulas anti-aplastamiento		
	Bateria de Emergência / Bateria de Emergencia		
	Fins de Curso / Final de carrera	✓	✓
	Encoder / Codificador		
Painel Solar / Panel Solar			
DADOS TÉCNICOS DATOS TÉCNICOS	Medidas / Medidas	108x138mm	105x130mm
	Capacidade máxima de memória / Capacidad máxima de memoria	120 códigos (CODE ou CODE PED) / 120 códigos (CODE o CODE PED)	100 (abertura total) / 100 (abertura parcial) / 100 (apertura total) / 100 (apertura parcial)
	Temperatura de funcionamento / Temperatura de funcionamiento	-25°C ~ 55°C	-25°C ~ 55°C
FUNCIONALIDADES FUNCIONALIDADES	Lógica de funcionamento automático / Lógica de funcionamiento automático	✓	✓
	Lógica de funcionamento Passo a Passo / Lógica de funcionamiento paso a paso	✓	✓
	Poupança de energia / Ahorro de energía		
	Homem Presente / Hombre presente	✓	✓
	Escolha de Tipo Motor / Elección del tipo de motor		✓
	Alteração da lógica das botoneiras / Cambiando la lógica de las botoneras		✓
	Ajuste fecho automático Parcial / Ajuste de cierre automático parcial		✓
	Alteração da lógica do Pirilampo / Alteración de la lógica de la lámpara destellante	✓	✓
	Fechadura eletrónica na função Pedonal / Bloqueo electrónico en función peatonal		
	Regulação de força / Regulação de força	✓	✓
	Velocidade dos Motores / Velocidade dos Motores		
Regulação da Velocidade de Abrandamento / Regulación de velocidad lenta	✓	✓	



		MC1	MC50
FUNCIONALIDADES FUNCIONALIDADES	Regulação de Sensibilidade / <i>Regulación de sensibilidad</i>		✓
	Regulação de Sensibilidade na paragem suave / <i>Regulación de sensibilidad en paro suave</i>		✓
	Dispositivos de segurança 8K2 / <i>Dispositivos de seguridad 8K2</i>		✓
	Luz de Cortesia / <i>Luz de cortesía</i>	✓	✓
	Regulação do Tempo da luz de Cortesia / <i>Regulación del tiempo de luz de cortesía</i>		✓
	Programação de Curso Manual / <i>Programación manual del curso</i>	✓	✓
	Programação de Curso Automática / <i>Programación automática del curso</i>	✓	✓
	Programação do Curso do Motor e Abrandamento / <i>Programación y desaceleración del recorrido del motor</i>	✓	✓
	Programação do Tempo de Trabalho Parcial / <i>Programación del horario de trabajo parcial</i>	✓	✓
	Programação do Fecho Automático / <i>Programación de cierre automático</i>	✓	✓
	Programação do Atraso da Porta no Fecho / <i>Programación de retardo de la puerta en cierre</i>		
	Programação do Atraso da Porta na abertura / <i>Programación de retardo de la apertura en apertura</i>		
	Alteração da lógica de Fotocélulas / <i>Cambio de la logica de fotocélulas</i>		✓
	Alteração da lógica de saída RGB / <i>Cambio de la logica de salida RGB</i>		✓
	Programação de Transmissores para Abertura Total / <i>Programación de transmisores para apertura total</i>	✓	✓
	Programação de Transmissores para Abertura Parcial / <i>Programación de transmisores para apertura parcial</i>	✓	✓
	Apagar comando específico na memória / <i>Borrar mando específico en la memoria</i>		✓
	Visualização de posição na memória dos comandos / <i>Visualización de posición en la memoria de mandos</i>		✓
	Programação de transmissores à distância / <i>Programación de transmisores remotos</i>		✓
	Inibição de transmissores na Abertura / <i>Inhibición de transmisores en apertura</i>	✓	✓
	Pressão dos Motores / <i>Presión del motor</i>		
	Golpe de Aríete / <i>Golpe de ariete</i>		
	Golpe de Fecho / <i>Golpe de cierre</i>		
	Follow Me / <i>Follow Me</i>	✓	✓
	Contador de Manobras / <i>Contador de maniobras</i>		✓
	Activar/desativar Soft Start / <i>Activar/desactivar el Soft Start</i>		✓
	Stop / <i>Stop</i>		✓
	Travão eletrónico / <i>Freno electronico</i>	✓	✓
	Pré Pirlampo / <i>Pre lámpara destellante</i>		✓
	Visualização de erros no funcionamento / <i>Visualización de errores en el funcionamiento</i>		✓
Interface com display / <i>Interfaz de pantalla</i>		✓	
Alteração de lógica no funcionamento da Fechadura / <i>Cambio de lógica en el funcionamiento de la cerradura</i>		✓	
Bloqueio do motor em fecho / <i>Bloqueo del motor en cierre</i>			



## ELETRÔNICA / ELECTRÓNICA



		MC60	MC112STK MC113STK	MC410 MC410STK
ALIMENTAÇÃO ALIMENTACIÓN	24Vdc	✓		
	230Vac		✓	
	400 Vac			✓
SAÍDAS SALIDAS	Pirilampo/ Lâmpada de Cortesia / Lámpara de cortesia	24Vdc/4W(máx)	Relé externo / Relé externo	Relé Contacto NO/ Relé Contacto NO 16A(máx)
	Pirilampo RGB/ Estado da Porta / Lámpara RGB / Estado de la puerta	-	24Vdc/100mA(máx)	24Vdc/100mA(máx)
	Motor / Motor	24Vdc/180W(máx)	230Vac 750W/1500W(máx)	400Vac/1500W(máx)
	Bateria / Batería	24Vdc/7AH(máx)	-	-
	Fechadura / Cerradura	12Vdc/10W(máx)	-	-
Acessórios / Accesorios	24Vdc/8W(máx)	24Vdc/3W(máx) 12Vdc/2W(máx)	24Vdc/8W(máx)	
ENTRADAS ENTRADAS	Botoneira para manobra total / Botonera para maniobra total	✓	✓	✓
	Botoneira para manobra parcial / Botonera para maniobra total	✓	✓	✓
	Antena 50ohm / Antena 50ohm	✓	✓	✓
	Botão paragem de emergência / Boton de parada de emergencia	✓	✓	✓
	Fotocélulas exteriores / Fococélulas exteriores	✓	✓	✓
	Fotocélulas interiores / Fococélulas interiores	✓		✓
	Bateria de Emergência / Bateria de Emergencia	✓		
	Fins de Curso / Final de carrera	✓	✓	✓
	Encoder / Codificador	✓		
Painel Solar / Panel Solar	✓			
DADOS TÉCNICOS DATOS TÉCNICOS	Medidas / Medidas	99x104,5mm	240x190x160mm	172x184mm
	Capacidade máxima de memória / Capacidad máxima de memoria	100 (abertura total) 100 (abertura parcial) / 100 (apertura total) 100 (abertura parcial)	30 Códigos / 30 Códigos	100 (abertura total) 100 (abertura parcial) / 100 (apertura total) 100 (abertura parcial)
	Temperatura de funcionamento / Temperatura de funcionamiento	-25°C ~ 55°C	-25°C ~ 55°C	-25°C ~ 55°C
FUNCIONALIDADES FUNCIONALIDADES	Lógica de funcionamento automático / Lógica de funcionamiento automático	✓	✓	✓
	Lógica de funcionamento Passo a Passo / Lógica de funcionamiento paso a paso	✓	✓	✓
	Poupança de energia / Ahorro de energía	✓		
	Homem Presente / Hombre presente	✓	✓	✓
	Escolha de Tipo Motor / Elección del tipo de motor	✓		✓
	Alteração da lógica das botoneiras / Cambiando la lógica de las botoneras	✓	✓	✓
	Ajuste fecho automático Parcial / Ajuste de cierre automático parcial	✓		✓
	Alteração da lógica do Pirilampo / Alteración de la lógica de la lámpara destellante	✓	✓	✓
	Fechadura eletrónica na função Pedonal / Bloqueo electrónico en función peatonal	✓		
	Regulação de força / Regulaçao de força	✓	✓	✓
Velocidade dos Motores / Velocidade dos Motores	✓			





		MC60	MC112STK MC113STK	MC410 MC410STK
FUNCIONALIDADES FUNCIONALIDADES	Regulação da Velocidade de Abrandamento / <i>Regulación de velocidad lenta</i>	✓	✓	✓
	Regulação de Sensibilidade / <i>Regulación de sensibilidad</i>	✓	✓	
	Regulação de Sensibilidade na paragem suave / <i>Regulación de sensibilidad en paro suave</i>	✓		
	Dispositivos de segurança 8K2 / <i>Dispositivos de seguridad 8K2</i>	✓		
	Luz de Cortesia / <i>Luz de cortesía</i>	✓	✓	
	Regulação do Tempo da luz de Cortesia / <i>Regulación del tiempo de luz de cortesía</i>	✓	✓	
	Programação de Curso Manual / <i>Programación manual del curso</i>	✓	✓	✓
	Programação de Curso Automática / <i>Programación automática del curso</i>	✓		✓
	Programação do Curso do Motor e Abrandamento / <i>Programación y desaceleración del recorrido del motor</i>	✓	✓	✓
	Programação do Tempo de Trabalho Parcial / <i>Programación del horario de trabajo parcial</i>	✓	✓	✓
	Programação do Fecho Automático / <i>Programación de cierre automático</i>	✓	✓	✓
	Programação do Atraso da Porta no Fecho / <i>Programación de retardo de la puerta en cierre</i>			
	Programação do Atraso da Porta na abertura / <i>Programación de retardo de la apertura en apertura</i>			
	Alteração da lógica de Fotocélulas / <i>Cambio de la logica de fotocélulas</i>	✓	✓	✓
	Alteração da lógica de saída RGB / <i>Cambio de la logica de salida RGB</i>	✓		✓
	Programação de Transmissores para Abertura Total / <i>Programación de transmisores para apertura total</i>	✓		✓
	Programação de Transmissores para Abertura Parcial / <i>Programación de transmisores para apertura parcial</i>	✓		✓
	Apagar comando específico na memória / <i>Borrar mando específico en la memoria</i>	✓		✓
	Visualização de posição na memória dos comandos / <i>Visualización de posición en la memoria de mandos</i>	✓		✓
	Programação de transmissores à distância / <i>Programación de transmisores remotos</i>	✓		✓
	Inibição de transmissores na Abertura / <i>Inhibición de transmisores en apertura</i>	✓	✓	✓
	Pressão dos Motores / <i>Presión del motor</i>			
	Golpe de Ariete / <i>Golpe de ariete</i>			
	Golpe de Fecho / <i>Golpe de cierre</i>			
	Follow Me / <i>Follow Me</i>	✓	✓	✓
	Contador de Manobras / <i>Contador de maniobras</i>	✓		✓
	Activar/desactivar Soft Start / <i>Activar/desactivar el Soft Start</i>	✓	✓	✓
	Stop / <i>Stop</i>	✓	✓	✓
	Travão eletrónico / <i>Freno electronico</i>	✓	✓	✓
	Pré Pirlampo / <i>Pre lámpara destellante</i>	✓		✓
	Visualização de erros no funcionamento / <i>Visualización de errores en el funcionamiento</i>	✓	✓	✓
	Interface com display / <i>Interfaz de pantalla</i>	✓	✓	✓
Alteração de lógica no funcionamento da Fechadura / <i>Cambio de lógica en el funcionamiento de la cerradura</i>	✓		✓	
Bloqueio do motor em fecho / <i>Bloqueo del motor en cierre</i>		✓		



Automatismos para portões de batente de uma ou duas folhas com design elegante e matérias-primas inovadoras. Este tipo de automatismos permitem uma abertura rotativa através do eixo ou de dobradiças.

*Automatismos para puertas con apertura rotativa a través de eje/bisagras, constituidos normalmente por una o dos hojas simétricas. Normalmente de apertura para el interior, estas puertas necesitan de algún espacio para maniobras.*





**AUTOMATISMOS PARA PORTÕES DE BATENTES**  
**AUTOMATISMOS PARA PUERTAS BATIENDES**



**ELETROMECAÑICOS / ELECTROMECAÑICOS**

- <50dB
- 25° C  
+65° C
- IP54
- 120° C

# LINCE

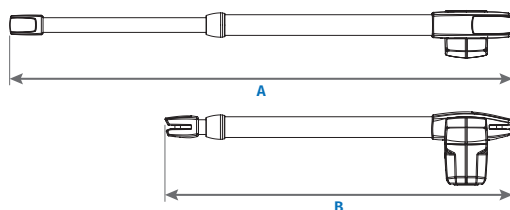

	LINCE 300	LINCE 400	LINCE 600
<b>A</b>	962 mm	1162 mm	1562 mm
<b>B</b>	647 mm	747 mm	947 mm
<b>Folha/ Hoja</b>	<2500 mm	<3000 mm	<4000 mm

- 110Vac/  
230Vac
- 110Vac/  
230Vac
- 20  
mm/sec.
- 25%
- W** 250W

**COMPONENTES DO KIT**

- 2 Motores de **110Vac ou 230Vac**
- 1 Central eletrónica **MC52**
- 2 Comandos **FALK**
- 1 Jogo de fotocélulas **MF30**
- Acessórios de montagem

**COMPOSICIÓN DEL KIT**

- 2 motores de **110Vac o 230Vac**
- 1 Central electrónica **MC52**
- 2 mandos **FALK**
- 1 Juego de fotocélulas **MF30**
- Accesorios de montagem

**KLINCE300** (300mm de curso/curso)

● 490,00 €

**KLINCE400** (400mm de curso/curso)

● 503,00 €

**KLINCE600** (600mm de curso/curso)

● 545,00 €

- 110Vac/  
230Vac
- 24Vdc
- 20  
mm/sec.
- Intensivo
- W** 60W

**COMPONENTES DO KIT**

- 2 Motores de **24Vdc**
- 1 Central eletrónica **MC62**
- 2 Comandos **FALK**
- 1 Jogo de fotocélulas **MF30**
- 1 Transformador **TRF150VA-230V/110V**
- Acessórios de montagem

**COMPOSICIÓN DEL KIT**

- 2 motores de **24Vdc**
- 1 Central electrónica **MC62**
- 2 Mandos **FALK**
- 1 Juego de fotocélulas **MF30**
- 1 Transformador **TRF150VA-230V/110V**
- Accesorios de montagem

**KLINCE300-24V** (300mm de curso/curso)

● 593,00 €

**KLINCE400-24V** (400mm de curso/curso)

● 605,00 €

**KLINCE600-24V** (600mm de curso/curso)

● 650,00 €

- Bateria 12Vdc **1.2AH** não incluída (ver página 117)

- Bateria 12Vdc **1.2AH** no incluida (ver página 117)

## BATEANTE LINCE / BATTIENTE LINCE

Batente em alumínio, para aplicação em toda a linha **LINCE**, para limitação na abertura, evitando assim a utilização de batente no portão.

Batiente en aluminio, para usar en toda la línea **LINCE**, para limitar la apertura, evitando así la utilización de lo batiente en la puerta.

● 18,00 € / uni.

● 60,00 € motor/motor

Em todos os modelos **LINCE** de 230Vac, há a possibilidade de produzir o motor reversível, com o acrescimo de:

En todos los modelos **LINCE** 230Vac, existe la posibilidad de producir el motor reversible, con el incremento de:



# JAG

Aposte no futuro  
*Apuesta por el futuro*





## ELETROMECCÂNICOS / ELECTROMECCÁNICOS

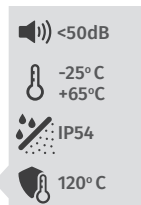

## JAG

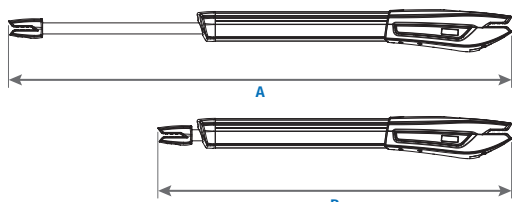

	JAG 400	JAG 600
A	1375 mm	1775 mm
B	975 mm	1175 mm
Folha/ Hoja	<math>< 5000\text{ mm}</math>	<math>< 6000\text{ mm}</math>

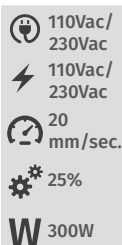

## COMPONENTES DO KIT

- 2 Motores de **110Vac ou 230Vac** com fim de curso elétrico na abertura e no fecho
- 1 Central eletrônica **MC52**
- 2 Comandos **FALK**
- 1 Jogo de fotocélulas **MF30**
- Acessórios de montagem

## COMPOSICIÓN DEL KIT

- 2 motores de **110Vac o 230Vac** con finales de carrera eléctrico en apertura y cierre
- 1 central **MC52**
- 2 mandos **FALK**
- 1 Juego de fotocélulas **MF30**
- Accesorios de montaje

## KJAG400

(400mm de curso/curso)

745,00 €

## KJAG600

(600mm de curso/curso)

795,00 €



## COMPONENTES DO KIT

- 2 Motores de **24Vdc** com fim de curso elétrico na abertura e no fecho
- 1 Central eletrônica **MC62**
- 2 Comandos **FALK**
- 1 Jogo de fotocélulas **MF30**
- 1 Transformador **TRF150VA-230V/110V**
- Acessórios de montagem

## COMPOSICIÓN DEL KIT

- 2 motores de **24Vdc** con finales de carrera eléctrico en apertura y cierre
- 1 Central **MC62**
- 2 Mandos **FALK**
- 1 Juego de fotocélulas **MF30**
- 1 Transformador **TRF150VA-230V/110V**
- Accesorios de montaje

## KJAG400-24V

(400mm de curso/curso)

860,00 €

## KJAG600-24V

(600mm de curso/curso)

905,00 €

• Bateria 12Vdc **1.2AH** não incluída (ver página 117)

• Bateria 12Vdc **1.2AH** no incluida (ver página 117)





&lt;50dB

 -25° C  
+65° C

IP54

120° C

# PERSA

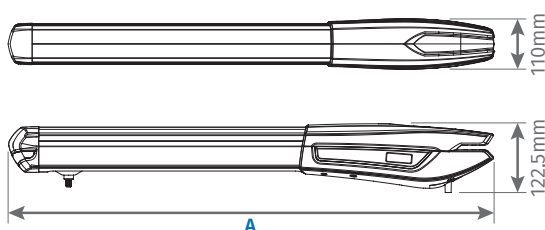

	<b>PERSA 400</b>
<b>A</b>	920 mm
<b>Folha/ Hoja</b>	<3000 mm

110Vac/  
230Vac  
 110Vac/  
230Vac  
 20  
mm/sec.  
 30%  
**W** 300W

#### COMPONENTES DO KIT

- 2 Motores de **110Vac ou 230Vac** com fim de curso elétrico na abertura e no fecho
- 1 Central eletrónica **MC52**
- 2 Comandos **FALK**
- 1 Jogo de fotocélulas **MF30**
- Acessórios de montagem

#### COMPOSICIÓN DEL KIT

- 2 motores de **110Vac o 230Vac** con finales de carrera eléctrico en apertura y cierre
- 1 central **MC52**
- 2 mandos **FALK**
- 1 Juego de fotocélulas **MF30**
- Accesorios de montaje

#### KPERSA400

(400 de curso/curso)

**770,00 €**

110Vac/  
230Vac  
 24Vdc  
 20  
mm/sec.  
 Intensivo  
**W** 80W

#### COMPONENTES DO KIT

- 2 Motores de **24Vdc** com fim de curso elétrico na abertura e no fecho
- 1 Central eletrónica **MC62**
- 2 Comandos **FALK**
- 1 Jogo de fotocélulas **MF30**
- 1 Transformador **TRF150VA-230V/110V**
- Acessórios de montagem

#### COMPOSICIÓN DEL KIT

- 2 motores de **24Vdc** con finales de carrera eléctrico en apertura y cierre
- 1 Central **MC62**
- 2 Mandos **FALK**
- 1 Juego de fotocélulas **MF30**
- 1 Transformador **TRF150VA-230V/110V**
- Accesorios de montaje

#### KPERSA400-24V

(400 de curso/curso)

**880,00 €**

• Bateria 12Vdc **1.2AH** não incluída (ver página 117)

• Bateria 12Vdc **1.2AH** no incluida (ver página 117)



## SOTERRADOS / ENTERRADOS



## SUBWING

SUBWING  
700SUBWING  
724

230Vac

110Vac/  
230Vac

230Vac

24Vdc



280W

50W

-25° C  
+55° C-25° C  
+55° C

250Nm

250Nm



30%

Intensivo

**KSUBWING700****COMPONENTES DO KIT**

- 2 Motores **110Vac ou 230Vac** para portões até 2,5m por folha
- 1 Central eletrônica **MC52**
- 2 Comandos **FALK**
- 1 Jogo de fotocélulas **MF30**
- 2 Caixas de ferro zincado para os motores
- Acessórios de montagem

**COMPOSICIÓN DEL KIT**

- 2 Motores **110Vac o 230Vac** para puertas hasta 2,5m por hoja
- 1 Central **MC52**
- 2 Mandos **FALK**
- 1 Juego de fotocélulas **MF30**
- 2 cajas de hierro galvanizado para motores
- Accesorios de montaje

**KSUBWING724****COMPONENTES DO KIT**

- 2 Motores **24Vdc** para portões até 2,5m por folha
- 1 Central eletrônica **MC62**
- Recetor incorporado
- 2 Comandos **FALK**
- 1 Jogo de fotocélulas **MF30**
- 2 Caixas de ferro zincado para os motores
- 1 Transformador **TRF150VA-230V/110V**
- Acessórios de montagem

**COMPOSICIÓN DEL KIT**

- 2 Motores **24Vdc** para puertas hasta 2,5m por hoja
- 1 Central **MC62**
- Recetor incorporado
- 2 Mandos **FALK**
- 1 Juego de fotocélulas **MF30**
- 2 cajas de hierro galvanizado para motores
- Transformador **TRF150VA-230V/110V**
- Accesorios de montaje

- Bateria 12Vdc **1.2AH** não incluída (ver página 117)

- Bateria 12Vdc **1.2AH** no incluida (ver página 117)

1 200,00 €

● 1 350,00 €

Caixa em ferro zincado para **SUBWING** / Caja de hierro galvanizado para **SUBWING**

250,00 € / uni.

Caixa em aço-inox para **SUBWING** / Caja de acero inoxidable para **SUBWING**

645,00 € / uni.

**RL180**Acessório que permite a abertura 180° de um motor **SUBWING**.Accesorio que permite a abertura 180° de un motor **SUBWING**.

200,00 €

**KIT BATEANTE**Bateante mecânico para um motor **SUBWING**.Batiante mecánico para un motor **SUBWING**.

45,00 €





# TELICA

## KTELICA230V

### COMPONENTES DO KIT

- 2 Motores articulados **230Vac** para portões até 2,50m por folha sem fechadura ou até 4m com fechadura
- 1 Central eletrónica **MC52** incorporada no motor
- 2 Comandos **FALK**
- 1 Jogo de fotocélulas externas **MF30**
- Acessórios de montagem

### COMPOSICIÓN DEL KIT

- 2 motores articulados **230Vac**, para hojas hasta 2,50m sin cerradura o hasta 4m con cerradura
- 1 Central **MC52** incorporada en el motor
- 2 Mandos **FALK**
- 1 Juego de fotocélulas **MF30**
- Accesorios de montaje

• 655,00 €

## KTELICA24V

### COMPONENTES DO KIT

- 2 Motores articulados **24Vdc** para portões até 2,50m por folha sem fechadura ou até 4m com fechadura
- 1 Central eletrónica **MC62** incorporada no motor
- 2 Comandos **FALK**
- 1 Jogo de fotocélulas **MF30**
- 1 Transformador **TRF150VA-230V/110V**
- Acessórios de montagem

### COMPOSICIÓN DEL KIT

- 2 motores articulados **24Vdc**, para hojas hasta 2,50m sin cerradura o hasta 4m con cerradura
- 1 Central **MC62** incorporada en el motor
- 2 Mandos **FALK**
- 1 Juego de fotocélulas **MF30**
- 1 Transformador **TRF150VA-230V/110V**
- Accesorios de montaje

• 810,00 €

	TELICA230	TELICA24
	230Vac	24Vdc
	230Vac	24Vdc
<b>W</b>	380W	200W
	-25° C +55° C	-25° C +55° C
<b>Nm</b>	200Nm	200Nm
	50%	Intensivo
	IP54	IP54

• Bateria 12Vdc **MBAT24** não incluída (ver página 117)

• Bateria 12Vdc **MBAT24** no incluida (ver página 117)

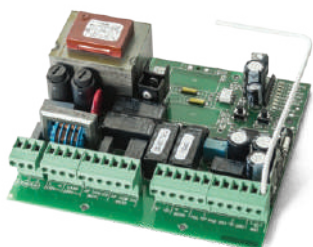

**ELETRÔNICA / ELECTRÓNICA****MC2**

Central eletrônica de 2 motores 230Vac com receptor incorporado.  
Ver caraterísticas na página 79.

*Central electrónica para 2 motores 230Vac, con receptor incorporado.  
Consulte las funciones en la página 79.*

● 119,00 € (Sem caixa / Sin caja)

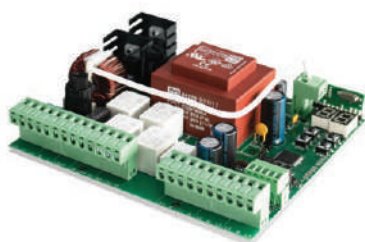
**MC52**

Nova Central desenvolvida para 2 motores até 500W cada.  
Ver caraterísticas na página 79.

*Nueva Central desarrollada para 2 motores hasta 500W cada uno.  
Consulte las funciones en la página 79.*

● 100,00 € (Sem caixa / Sin caja)

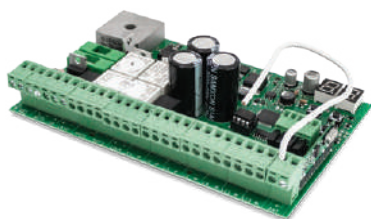
**MC62**

Central desenvolvida para trabalhar com 1 ou 2 motores de 24Vdc, com potência máxima de 120W cada.  
Ver caraterísticas na página 79.

*Central desarrollada para trabajar con 1 o 2 motores de 24Vdc, con potencia máxima de 120W cada uno.  
Consulte las funciones en la página 79.*

▼ 110,00 € (Sem caixa / Sin caja)

**TRF150VA-230V**

Transformador 230Vac para 20V com 150VA e 4A.

*Transformador de 230Vac a 20V con 150VA y 4A.*

31,00 €

**STOP**

Ferrolho mecânico para bloqueio de portões de batente com duas folhas.  
Deve ser aplicado em conjunto com uma eletrofechadura de forma a garantir o bloqueio do portão.  
Possibilidade de aplicação à esquerda ou à direita.

*Pestillo mecánico para bloqueo de portones de batiente con dos hojas.  
Debe aplicarse junto con un electrobloqueo para garantizar que la puerta esté bloqueada.  
Posibilidad de aplicación a la izquierda o la derecha.*

● 42,00 €





		MC2	MC52	MC62
ALIMENTAÇÃO ALIMENTACIÓN	24Vdc			✓
	230Vac	✓	✓	
	400 Vac			
SAÍDAS SALIDAS	Pirilampo/ Lâmpada de Cortesia / Lámpara de cortesia	500W(máx)	500W(máx)	24Vdc/4W(máx)
	Pirilampo RGB/ Estado da Porta / Lámpara RGB / Estado de la puerta	-	24Vdc/100mA(máx)	24Vdc/100mA(máx)
	Motor / Motor	500W(máx)	500W(máx)	2x 120W(máx)
	Bateria / Batería	-	-	-
	Fechadura / Cerradura	12Vdc/15W(máx)	12Vdc/15W(máx)	12Vdc/15W(máx)
	Acessórios / Accesorios	24Vdc/15W(máx)	24Vdc/8W(máx)	24Vdc/8W(máx)
ENTRADAS ENTRADAS	Botoneira para manobra total / Botonera para maniobra total	✓	✓	✓
	Botoneira para manobra parcial / Botonera para maniobra total	✓	✓	✓
	Antena 50ohm / Antena 50ohm	✓	✓	✓
	Botão paragem de emergência / Boton de parada de emergencia			✓
	Fotocélulas exteriores / Fococélulas exteriores	✓	✓	✓
	Fotocélulas interiores / Fococélulas interiores	✓	✓	✓
	Fotocélulas anti-esmagamento / Fococélulas anti-aplastamiento			✓
	Bateria de Emergência / Bateria de Emergencia			✓
	Fins de Curso / Final de carrera			
	Encoder / Codificador			
	Painel Solar / Panel Solar			✓
DADOS TÉCNICOS DATOS TÉCNICOS	Medidas / Medidas	125x140mm	125x140mm	150x100mm
	Capacidade máxima de memória / Capacidad máxima de memoria	150 Códigos / 150 Códigos	100 (abertura total) 100 (abertura parcial) / 100 (apertura total) 100 (apertura parcial)	100 (abertura total) 100 (abertura parcial) / 100 (apertura total) 100 (apertura parcial)
	Temperatura de funcionamento / Temperatura de funcionamiento	-25°C ~ 55°C	-25°C ~ 55°C	-25°C ~ 55°C
FUNCIONALIDADES FUNCIONALIDADES	Lógica de funcionamento automático / Lógica de funcionamiento automático	✓	✓	✓
	Lógica de funcionamento Passo a Passo / Lógica de funcionamiento paso a paso	✓	✓	✓
	Poupança de energia / Ahorro de energia		✓	✓
	Homem Presente / Hombre presente		✓	✓
	Escolha de Tipo Motor / Elección del tipo de motor			
	Alteração da lógica das botoneiras / Cambiando la lógica de las botoneras	✓	✓	✓
	Ajuste fecho automático Parcial / Ajuste de cierre automático parcial	✓	✓	✓
	Alteração da lógica do Pirilampo / Alteración de la lógica de la lámpara destellante	✓	✓	✓
	Fechadura eletrónica na função Pedonal / Bloqueo electrónico en función peatonal	✓	✓	✓
	Regulação de força / Regulación de fuerza	✓	✓	✓
Velocidade dos Motores / Velocidade dos Motores			✓	



## ELETRÔNICA / ELECTRÓNICA



		MC2	MC52	MC62
FUNCIONALIDADES FUNCIONALIDADES	Regulação da Velocidade de Abrandamento / <i>Regulación de velocidad lenta</i>	✓	✓	✓
	Regulação de Sensibilidade / <i>Regulación de sensibilidad</i>			✓
	Regulação de Sensibilidade na paragem suave / <i>Regulación de sensibilidad en paro suave</i>			✓
	Dispositivos de segurança 8K2 / <i>Dispositivos de seguridad 8K2</i>			✓
	Luz de Cortesia / <i>Luz de cortesía</i>		✓	✓
	Regulação do Tempo da luz de Cortesia / <i>Regulación del tiempo de luz de cortesía</i>		✓	✓
	Programação de Curso Manual / <i>Programación manual del curso</i>	✓	✓	✓
	Programação de Curso Automática / <i>Programación automática del curso</i>			
	Programação do Curso do Motor e Abrandamento / <i>Programación y desaceleración del recorrido del motor</i>	✓	✓	✓
	Programação do Tempo de Trabalho Parcial / <i>Programación del horario de trabajo parcial</i>	✓	✓	✓
	Programação do Fecho Automático / <i>Programación de cierre automático</i>	✓	✓	✓
	Programação do Atraso da Porta no Fecho / <i>Programación de retardo de la puerta en cierre</i>	✓	✓	✓
	Programação do Atraso da Porta na abertura / <i>Programación de retardo de la apertura en apertura</i>		✓	✓
	Alteração da lógica de Fotocélulas / <i>Cambio de la logica de fotocélulas</i>		✓	✓
	Alteração da lógica de saída RGB / <i>Cambio de la logica de salida RGB</i>		✓	✓
	Programação de Transmissores para Abertura Total / <i>Programación de transmisores para apertura total</i>	✓	✓	✓
	Programação de Transmissores para Abertura Parcial / <i>Programación de transmisores para apertura parcial</i>	✓	✓	✓
	Apagar comando específico na memória / <i>Borrar mando específico en la memoria</i>		✓	✓
	Visualização de posição na memória dos comandos / <i>Visualización de posición en la memoria de mandos</i>		✓	✓
	Programação de transmissores à distância / <i>Programación de transmisores remotos</i>	✓	✓	✓
	Inibição de transmissores na Abertura / <i>Inhibición de transmisores en apertura</i>	✓	✓	✓
	Pressão dos Motores / <i>Presión del motor</i>	✓	✓	✓
	Golpe de Ariete / <i>Golpe de ariete</i>	✓	✓	✓
	Golpe de Fecho / <i>Golpe de cierre</i>	✓	✓	✓
	Follow Me / <i>Follow Me</i>	✓	✓	✓
	Contador de Manobras / <i>Contador de maniobras</i>		✓	✓
	Activar/desativar Soft Start / <i>Activar/desactivar el Soft Start</i>	✓	✓	✓
	Stop / <i>Stop</i>	✓		✓
	Travão electrónico / <i>Freno electronico</i>	✓	✓	✓
	Pré Pírilampo / <i>Pre lámpara destellante</i>	✓		✓
Visualização de erros no funcionamento / <i>Visualización de errores en el funcionamiento</i>		✓	✓	
Interface com display / <i>Interfaz de pantalla</i>		✓	✓	
Alteração de lógica no funcionamento da Fechadura / <i>Cambio de lógica en el funcionamiento de la cerradura</i>		✓	✓	
Bloqueio do motor em fecho / <i>Bloqueo del motor en cierre</i>			✓	



# MOTORES DE ENROLLAR

# MOTORES DE ENROLLAR

## COMO ESCOLHER O MOTOR (TUB):

### COMO ESCOGER MOTOR (TUB):

#### 01

Selecione a referência **TUB(?)**  
*Seleccione la referencia **TUB(?)***

#### 02

Definir o adaptador na página indicada no **TUB** selecionado

*Definir el adaptador en la página indicada del **TUB** seleccionado*

#### 03

Se escolher um motor com referência **FRA**, selecione o comando que pretende na página 96.

*Si elige un motor con referencia **FRA**, seleccione el comando que desee en la página 96.*



Gama de automatismos para estores, cortinas e grades de enrolar.  
Encontre aqui a solução perfeita para aplicar em residências ou empresas.

Gama de automatismos para persianas, cortinas y rejas de enrollar.  
Encuentre aquí la solución perfecta para aplicar en residencias o empresas.



## TUBULAR / TUBULAR

## Ø35MM

Encaixe / Encage	Características / Características									
	REF.		Nm	Kg				Hz		
	TUB20E	515 mm	10	20	17 RPM	-	230Vac	50	4 Min	▼ 50,00€
	TUB20EFRA	611 mm	10	20	17 RPM	-	230Vac	50	4 Min	▼ 105,00€

• FRA = motor com central incorporada.

• FRA = motor con unidad de control incorporada.

**SMTL20**

Suporte para montagem de cortinas/blackouts.

Soporte para montaje de cortinas / blackouts.

• 3,50 €

## ADAPTADOR / ADAPTADORES Ø35MM

**MTL20**

Tam. 41mm / Tam. 41mm

Formato redondo / Formato ronda

Adaptador compatível com todos os motores TUB de Ø35mm e com os seguintes tubos (Ø47, Ø45, Ø44).

Adaptador compatible con todos los motores TUB de Ø35mm y con los siguientes tubos (Ø47, Ø45, Ø44).

## TUBOS COMPATÍVEIS / TUBOS COMPATIBLES

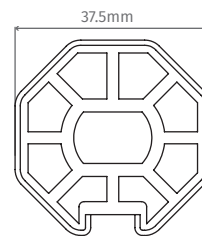
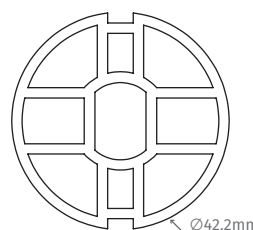
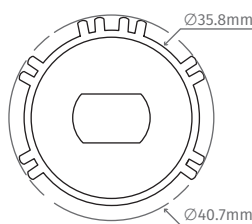
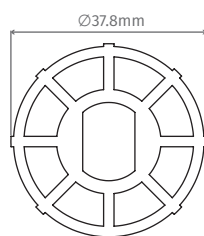
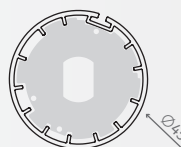
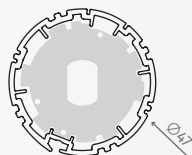
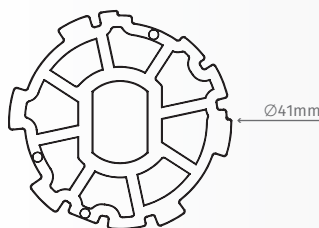
**MTL35**

Tam. 38mm / Tam. 38mm

Formato redondo / Formato redondo

**M31TL0160**

Tam. 40.7mm / Tam. 40.7mm

Formato redondo / Formato redondo

**MTL29**

Tam. 42.2mm / Tam. 42.2mm







Formato redondo / Formato redondo

**MTL05**

Tam. 38mm / Tam. 38mm

Formato octogonal / Formato octogonal

Ø45MM

Encaixe/ Encage	Características / Características									
	REF.		Nm	Kg				Hz		
	TUB35E	463 mm	20	35	17 RPM	-	230Vac	50	4 Min	● 35,00€
	TUB50E	483 mm	30	50	15 RPM	-	230Vac	50	4 Min	● 55,00€
	TUB70E	511 mm	40	70	12 RPM	-	230Vac	50	4 Min	● 60,00€
	TUB90E	511 mm	50	90	12 RPM	-	230Vac	50	4 Min	● 67,00€
	TUB35EFRA	561 mm	20	35	17 RPM	-	230Vac	50	4 Min	▼ 80,00€
	TUB50EFRA	592 mm	30	50	17 RPM	-	230Vac	50	4 Min	▼ 98,00€
	TUB70EFRA	631 mm	40	70	12 RPM	-	230Vac	50	4 Min	▼ 103,00€
	TUB90EFRA	631 mm	50	90	12 RPM	-	230Vac	50	4 Min	▼ 110,00€
	TUB25-24V	540 mm	15	25	12 RPM	-	24Vdc	50	4 Min	125,00€
	TUB25CUT	395 mm	15	25	17 RPM	-	230Vac	50	4 Min	80,00€
MOTORES INDICADOS PARA TOLDOS / MOTORES INDICADOS PARA TOLDOS										
	TUB90M8-MT	700 mm	50	90	12 RPM	x*	230Vac	50	8 Min	● 116,00€
	TUB90M8FRA-MT	700 mm	50	90	12 RPM	x*	230Vac	50	8 Min	● 172,00€

\*Manivela vendida em separado  
Manivela se vende por separado

• FRA = motor com central incorporada.  
• FRA = motor con unidad de control incorporada.



**MTL101**

Acessório de montagem para estores compactos.

Accesorio de montaje para estores compactos

● 2,50 €



**MTL150**

**MTL150 BLACK**

Conjunto de suportes para montagem de cortinas e blackouts.

Conjunto de soportes compactos que reducen la holgura entre cortinas.

● 7,50 €





## TUBULAR / TUBULAR

### ADAPTADOR / ADAPTADORES Ø45MM



#### **MTL100**

**Tam.** 50,5mm / **Tam.** 50,5mm  
**Formato** redondo / **Formato** ronda

Adaptador compatible con todos os motores TUB de Ø45mm e com os seguintes tubos (Ø80.5, Ø70, Ø58, Ø53.5).

Adaptador compatible con todos los motores TUB de Ø45mm y con los siguientes tubos (Ø80.5, Ø70, Ø58, Ø53.5).

#### TUBOS COMPATÍVEIS / TUBOS COMPATIBLES

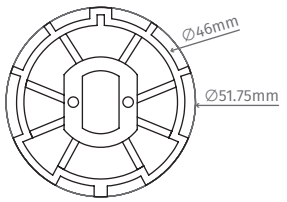
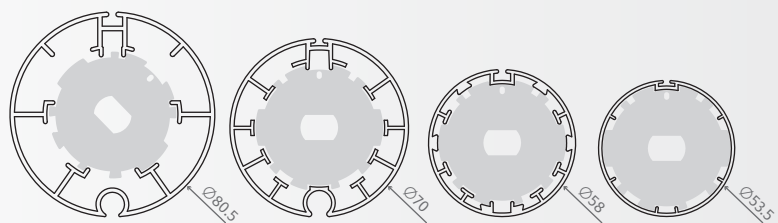
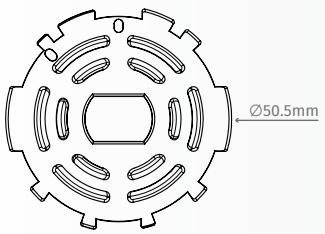

#### **MZF54**

**Tam.** 52mm / **Tam.** 52mm  
**Formato** redondo / **Formato** redondo

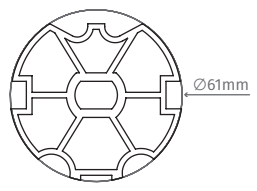

#### **MZF64**

**Tam.** 61mm / **Tam.** 61mm  
**Formato** redondo / **Formato** redondo

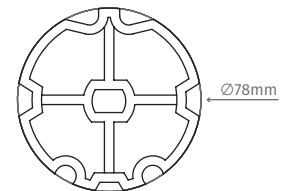

#### **MZF80**

**Tam.** 78mm / **Tam.** 78mm  
**Formato** redondo / **Formato** redondo

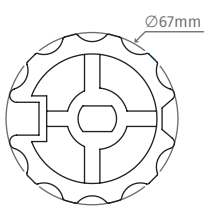

#### **MTL25**

**Tam.** 67mm / **Tam.** 67mm  
**Formato** redondo / **Formato** redondo

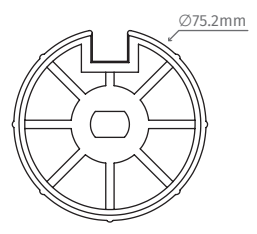

#### **MTL64**

**Tam.** 75.2mm / **Tam.** 75.2mm  
**Formato** redondo / **Formato** redondo

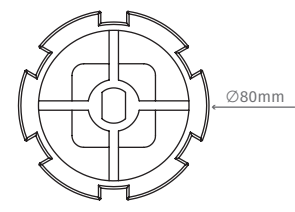

#### **MTL13**

**Tam.** 80mm / **Tam.** 80mm  
**Formato** redondo / **Formato** redondo

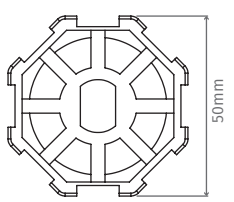

#### **MTL33**

**Tam.** 50mm / **Tam.** 50mm  
**Formato** octogonal / **Formato** octogonal

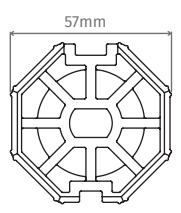

#### **MTL47**

**Tam.** 57mm / **Tam.** 57mm  
**Formato** octogonal / **Formato** octogonal

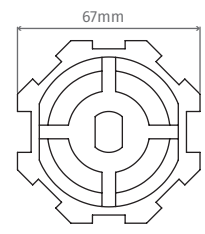

#### **MTL08**

**Tam.** 67mm / **Tam.** 67mm  
**Formato** octogonal / **Formato** octogonal

**TUBULAR / TUBULAR**
**Ø59MM**

Encaixe/ Encage	Características / Características									
	REF.		Nm	Kg				Hz		
	<b>TUB140</b>	607 mm	80	140	12 RPM	-	230Vac	50	4 Min	● 176,00 €
	<b>TUB180</b>	607 mm	120	180	9 RPM	-	230Vac	50	4 Min	● 189,00 €
	<b>TUB140-MT</b>	604 mm	80	140	12 RPM	x*	230Vac	50	4 Min	● 187,00 €
	<b>TUB180-MT</b>	688 mm	120	180	9 RPM	x*	230Vac	50	4 Min	● 202,00 €

\*Manivela e cardan vendidos em separado

Manivela y cardan vendidos por separado

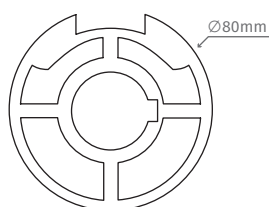
**ADAPTADOR / ADAPTADORES Ø59MM**

**M24T0031**

Tam. 80mm/ Tam. 80mm

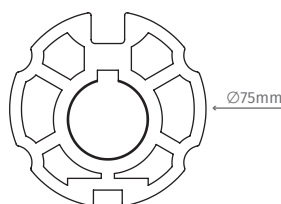
Formato redondo/ Formato redondo

**MTL67**

Tam. 75mm/ Tam. 75mm

Formato redondo/ Formato redondo

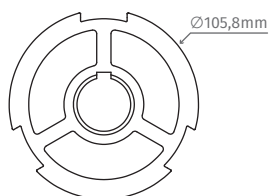
**MTL70**

Tam. 105.8mm/ Tam. 105.8mm

Formato redondo/ Formato redondo

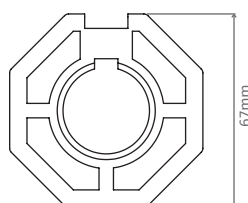
**MTL37**







Tam. 67mm/ Tam. 67mm

Formato octogonal/ Formato octogonal



## TUBULAR / TUBULAR

## Ø92MM

Encaixe / Encage	Características / Características									
	REF.		Nm	Kg				Hz		
	TUB300E	635 mm	180	250	12 RPM	x*	230Vac	50	4 Min	● 397,00 €
	TUB600E	663 mm	300	350	6 RPM	x*	230Vac	50	4 Min	● 434,00 €

\*Manivela (MTS04) vendida em separado / Manivela (MTS04) se vende por separado

## ADAPTADOR / ADAPTADORES Ø92MM

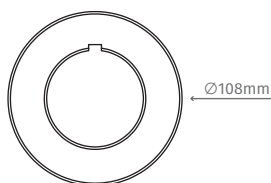
**MTL72**

Tam. 108mm / Tam. 108mm  
Formato redondo / Formato redondo

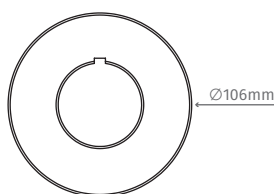
**MTL53**

Tam. 106mm / Tam. 106mm  
Formato redondo / Formato redondo

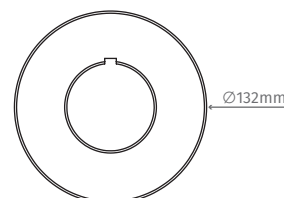
**MTL73**

Tam. 132mm / Tam. 132mm  
Formato redondo / Formato redondo

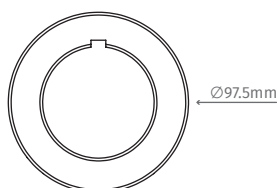
**MTL71**

Tam. 97.5mm / Tam. 97.5mm  
Formato redondo / Formato redondo

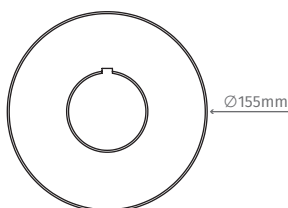
**MTL74**

Tam. 155mm / Tam. 155mm  
Formato redondo / Formato redondo

## ACESSÓRIOS / ACCESORIOS

**MTS04**

Manivela de gancho (1640mm).  
Manivela de gancho (1640mm).

● 20,00 €

**MTS041**

Acessório para ligação da manivela ao motor.  
Accesorio para adaptar manivela al motor.

● 15,00 €

**MTS08**

Manivela de encaixe exterior (1900mm).  
Manivela de encaixe exterior (1900mm).

● 25,00 €

**MTS042**

Acessório para ligação da manivela ao motor.  
Accesorio para adaptar manivela al motor.

● 5,00 €

**MTS01**

Acessório para ligação da manivela ao motor.  
Accesorio para adaptar manivela al motor.

● 5,00 €



## GRADES DE ENROLAR / CIERRES DE ENROLLAR



### ROLLING160SP

110Vac/230Vac
 10RPM
 4min
 W 520W
 µ 18µF

Tambor Ø200mm x Tubo Ø60mm  
 • 1 Motor de enrolar 160Kg com eletrofreno

Tambor Ø200mm x Eje Ø60mm  
 • 1 Motor para puertas enrollables de 160Kg con electrofreno

#### INCLUI ACESSÓRIOS PARA:

Tambor Ø220mm x Tubo Ø48mm

#### INCLUYE ACCESORIOS PARA:

Tambor Ø220mm x Eje Ø48mm

153,00 €

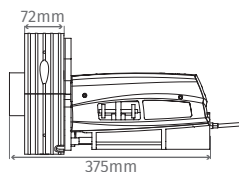

### KIT ROLLING160SP

- 1 Motor **ROLLING160SP**
- 1 Central **MC4 EVO**
- 2 Comandos **FALK**

- 1 Motor **ROLLING160SP**
- 1 Central **MC4 EVO**
- 2 Mandos **FALK**

237,00 €



### ROLLING360SP

110Vac/230Vac
 8RPM
 4min
 W 1000W
 µ 36µF

Tambor Ø240mm x Tubo Ø76mm  
 • 1 Bimotor de enrolar 360Kg com eletrofreno

Tambor Ø240mm x Eje Ø76mm  
 • 1 Bimotor para puertas enrollables de 360Kg con electrofreno

295,00 €

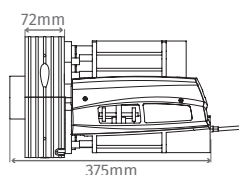

## ACESSÓRIOS (GRADES DE ENROLAR) / ACCESORIOS (CIERRES DE ENROLLAR)



### CSV100/CSV200

Caixa de segurança para desbloqueio exterior com cilindro europeu da linha de motores ROLLING.

Caja de seguridad para desbloqueo exterior con cilindro europeo de la gama de motores ROLLING.

**CSV100:** Sem switch / Sin interruptor

▼ 25,00 €

**CSV200:** Com switch / Con interruptor

▼ 30,00 €



## GRADES DE ENROLAR / CIERRES DE ENROLLAR

**ROLLING600SP****NOVO / NUEVO**

- 1 Motor **110Vac ou 230Vac** de enrolar até **600kg** com eletrofreno e botoneira
- Inclui acessórios com Ø160mm
- Central não incluída
- Compatível com **MC75** ou **MC4 EVO**
- 1 Motor **110Vac o 230Vac** de enrolar hasta **600kg** con electrofreno y pulsador
- Incluye accesorios de Ø160mm
- Unidad de control no incluida
- Compatible con **MC75** o **MC4 EVO**

320,00 €

**ROLLING800SP****NOVO / NUEVO**

- 1 Motor **110Vac ou 230Vac** de enrolar até **800kg** com eletrofreno e botoneira
- Inclui acessórios com Ø160mm
- Central não incluída
- Compatível com **MC75** ou **MC4 EVO**
- 1 Motor **110Vac o 230Vac** de enrolar hasta **800kg** con electrofreno y pulsador
- Incluye accesorios de Ø160mm
- Unidad de control no incluida
- Compatible con **MC75** o **MC4 EVO**

405,00 €

**ROLLING1000SP****NOVO / NUEVO**

- 1 Motor **110Vac ou 230Vac** de enrolar até **1000kg** com eletrofreno e botoneira
- Inclui acessórios com Ø178mm
- Central não incluída
- Compatível com **MC75** ou **MC4 EVO**
- 1 Motor **110Vac o 230Vac** de enrolar hasta **1000kg** con electrofreno y pulsador
- Incluye accesorios de Ø178mm
- Unidad de control no incluida
- Compatible con **MC75** o **MC4 EVO**

456,00 €



## MM2119

Módulo para ligar 2 motores da gama **TUB** a uma central para que possam funcionar em simultâneo.

Única central que possibilita o funcionamento de dois motores simultaneamente.

Módulo para conectar 2 motores de la gama **TUB** a una unidad central para que puedan funcionar simultáneamente.

Única central que permite el funcionamiento de dos motores en simultaneo.

● 25,00 €



## MC4 EVO

NOVO / NUEVO

Central para motores **TUB** e **ROLLING** com tecnologia para ser alimentada a 110Vac ou 230Vac, até 750W.

• Capacidade de memória até 120 comandos diferentes

Unidad central para motores **TUB** y **ROLLING** con tecnología para ser alimentados a 110Vac o 230Vac, hasta 750W.

• Capacidad de memoria de hasta 120 comandos diferentes.

● 40,00 €



## MC70 EVO

NOVO / NUEVO

Central 230Vac para motores **TUB** e **ROLLING** até 750W.

- Possibilidade de controlo através de botoneira
- Programação à distância
- Centralização de todos os motores com um interruptor comum a todas as centrais de subida e descida total
- Proteção de picos de tensão e corrente
- Proteção de curto circuito
- Isolamento das entradas até 1000V
- Mais alcance, mais de 50 metros em campo aberto
- Fonte de alimentação isolada
- Conector de alimentação e motor diferente para diminuir o risco de engano nas ligações
- Capacidade de memória até 120 comandos diferentes
- Possibilidade de programar comandos em série, ou seja, sem sair da programação
- Algoritmo para reduzir o risco de apagar os comandos involuntariamente

Central 230Vac para motores **TUB** y **ROLLING** hasta 750W.

- Posibilidad de control a través de la placa de calle
- programación remota
- Centralización de todos los motores con un interruptor común a todas las unidades de control total de ascenso y bajada
- Protección contra sobretensiones y corriente
- protección contra cortocircuitos
- Aislamiento de entrada hasta 1000V
- Más alcance, más de 50 metros en campo abierto
- fuente de alimentación aislada
- Conector de alimentación y motor diferente para reducir el riesgo de conexiones erróneas
- Capacidad de memoria de hasta 120 comandos diferentes
- Posibilidad de programar mandos en serie, es decir, sin salir de la programación
- Algoritmo para reducir el riesgo de borrar comandos sin querer

▼ 30,00 € (Com caixa / Con caja)



## MC75

Central recomendada para motores **ROLLING**. Disponível com alimentação a 110Vac ou 230Vac, para 1 motor até 1500W.

- Capacidade de memória até 30 comandos diferentes
- Contactos de subida e descida separados

Unidad de control recomendada para los motores **ROLLING**. Disponible con alimentación de 110Vac o 230Vac, para 1 motor de hasta 1500W.

- Capacidad de memoria de hasta 30 comandos diferentes
- Contactos de subida y bajada separados

▼ 43,00 € (Com caixa / Con caja)





(KPORTB75)



(KPORTC85)

PREENCHA A SUA FOLHA DE  
ENCOMENDA  
RELLENE SU HOJA DE PEDIDO



Soluções para automatização de portadas e clarabóias.  
Estes automatismos foram especialmente desenhados para as zonas de difícil acesso, de forma a facilitar a sua vida.

Soluciones para la automatización de contraventanas y claraboyas.  
Estos automatismos han sido especialmente diseñados para zonas de difícil acceso, con el fin de facilitar su vida.



# PORTADAS E JANELAS CONTRAVENTANAS Y VENTANAS



## **KPORTB75**

- Possibilidade de aplicação na parte superior e inferior da portada.
- Posibilidad de aplicación en la parte superior e inferior de la contraventana.

## PORTADAS / CONTRAVENTANAS



### KPORTB75

230Vac 
 24Vdc 
 15s. 
 20Nm 
 -25° C / +55° C

#### COMPONENTES DO KIT

Kit de portada de batente para 2 folhas até 2,2m<sup>2</sup> por folha:

- 2 Motores **24Vdc** com braços zincados
- 1 Central eletrônica **MC18** com transformador **24Vdc**
- 1 Comando **MX95N** com suporte incluído

Pode ser aplicado na parte superior ou inferior da janela.

#### COMPOSICIÓN DEL KIT

Kit contraventana batiente para 2 hojas hasta 2,2m<sup>2</sup> por hoja:

- 2 Motores **24Vdc** con brazos zincados
- 1 Central **MC18** con transformador **24Vdc**
- 1 Mando **MX95N** con soporte incluido

Se puede aplicar a la parte superior o inferior de la ventana.

604,00 €



• Cores standard / Colores estándar:



RAL 9110



RAL 9005



Anodizado natural/  
Anodizado natural

- Outras cores RAL: **25 €/metro linear**
- Outros Anodizados: **65 €/metro linear**
- Otros colores RAL: **25 €/ metro lineal**
- Otros Anodizados: **65 €/ metro lineal**

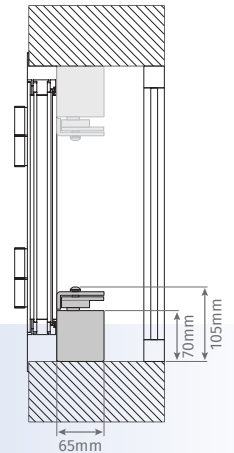

### KPORTC85

230Vac 
 24Vdc 
 40 mm/s. 
 4Nm 
 -25° C / +55° C

#### COMPONENTES DO KIT

Kit de portada de correr para 2 folhas até 2m<sup>2</sup> por folha:

- 1 Motor **24Vdc**
- 1 Central eletrônica **MC18** com transformador **24Vdc**
- 1 Comando **MX95N** com suporte incluído

Pode ser aplicado na parte superior ou inferior da janela.

#### COMPOSICIÓN DEL KIT

Kit contraventana corredera para 2 hojas hasta 2m<sup>2</sup> por hoja:

- 1 Motor **24Vdc**
- 1 Central **MC18** con transformador **24Vdc**
- 1 Mando **MX95N** con soporte incluido

Se puede aplicar a la parte superior o inferior de la ventana.

604,00 €



• Cores standard / Colores estándar:



RAL 9110



RAL 9005



Anodizado natural/  
Anodizado natural

- Outras cores RAL: **25 €/metro linear**
- Outros Anodizados: **65 €/metro linear**
- Otros colores RAL: **25 €/ metro lineal**
- Otros Anodizados: **65 €/ metro lineal**

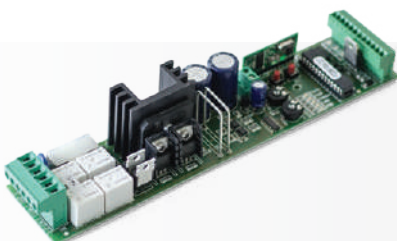
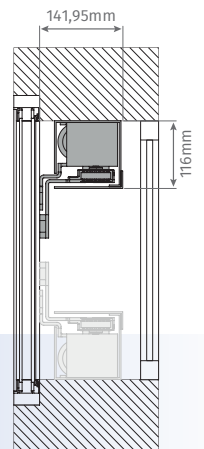

### MC18

Central para gerir até 2 motores de 24Vdc de baixo consumo.

Central para administrar hasta 2 motores 24Vdc de bajo consumo.

105,00 €



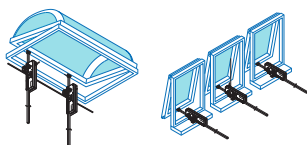

**MOTOR 230Vac**  
**MOTOR 230Vac**

**MCBT50-230Vac 320**

Curso variável de 150mm a 320mm.

*Carrera variable de 150mm a 320mm.*

● 220,00 €

**MOTOR 24Vdc**  
**MOTOR 24Vdc**

**MCBT50-24Vdc 320**

Curso variável de 150mm a 320mm.

*Carrera variable de 150mm a 320mm.*

● 225,00 €

**MCBT50-230Vac 500**

Curso variável de 320mm a 500mm.

*Carrera variable de 320mm a 500mm.*

● 245,00 €

**MCBT50-24Vdc 500**

Curso variável de 320mm a 500mm.

*Carrera variable de 320mm a 500mm.*

● 250,00 €

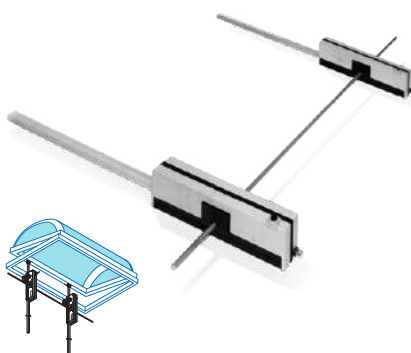

**TRANSMISSÃO / TRANSMISIÓN**

Permite a ligação em paralelo dos motores **MCBT50**, para que funcionem sincronizados.  
Comprimento: 1000mm

*Permite la conexión en paralelo de dos motores **MCBT50**, para que funcionen sincronizados.  
Longitud: 1000 mm*

● 35,00 €

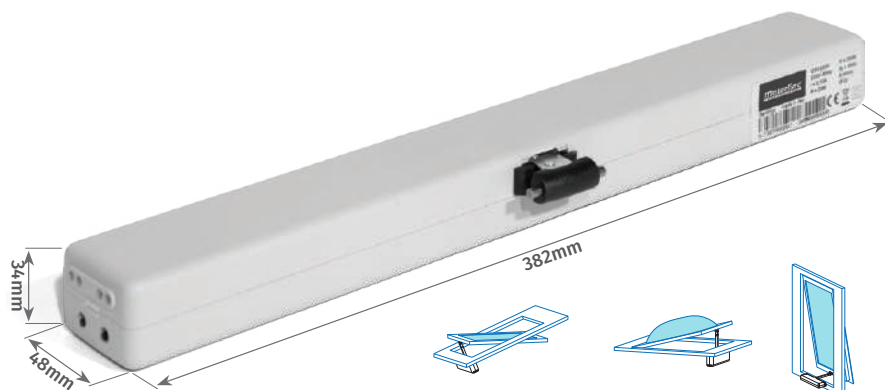

**MOTOR 230Vac**  
**MOTOR 230Vac**

**MJ1**

Curso de 240mm ou 360mm para janelas de ventilação.

*Carrera de 240mm o 360mm para ventanas de ventilación.*

● 235,00 €

• Todos estes motores de 230Vac podem trabalhar com as centrais da linha TUB e Rolling da página 89.

• Para motores a 24Vdc deve-se aplicar a central **MC60** (página 65).

• Todos estos motores de 230Vac pueden trabajar con las centrales de la línea TUB y Rolling de la página 89.

• Para motores a 24Vdc se debe aplicar la central **MC60** (página 65).



## CLARABÓIAS OU BASCULANTES / CLARABOYA O BASCULANTE

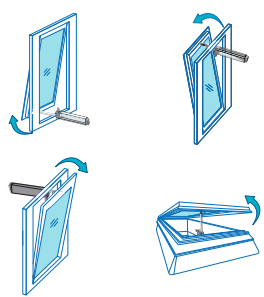

**MOTOR 230Vac**  
*MOTOR 230Vac*

### **MCBS80-230V 200**

Curso de 200mm.  
Carrera de 200mm.

● 448,00 €

### **MCBS80-230V 800**

Curso de 800mm.  
Carrera de 800mm.

● 516,00 €

### **MCBS80-230V 1000**

Curso de 1000mm.  
Carrera de 1000mm.

● 538,00 €

**MOTOR 24Vdc**  
*MOTOR 24Vdc*

### **MCBS80-24V 200**

Curso de 200mm.  
Carrera de 200mm.

● 448,00 €

### **MCBS80-24V 800**

Curso de 800mm.  
Carrera de 800mm.

● 516,00 €

### **MCBS80-24V 1000**

Curso de 1000mm.  
Carrera de 1000mm.

● 538,00 €

### **MPLS80**

Accesório compatível com o **MCBS80** para automatização de lâminas orientáveis (tipo **BRISA SOLAR**)

Accesorio compatible con **MCBS80** para automatización de lamas orientables (tipo **BRISA SOLAR**)

● 30,00 €



• Todos estes motores de 230Vac podem trabalhar com as centrais da linha TUB e Rolling da página 89.

• Para motores a 24Vdc deve-se aplicar a central **MC60** (página 65).

• Todos estos motores de 230Vac pueden trabajar con las centrales de la línea TUB y Rolling de la página 89.

• Para motores a 24Vdc se debe aplicar la central **MC60** (página 65).

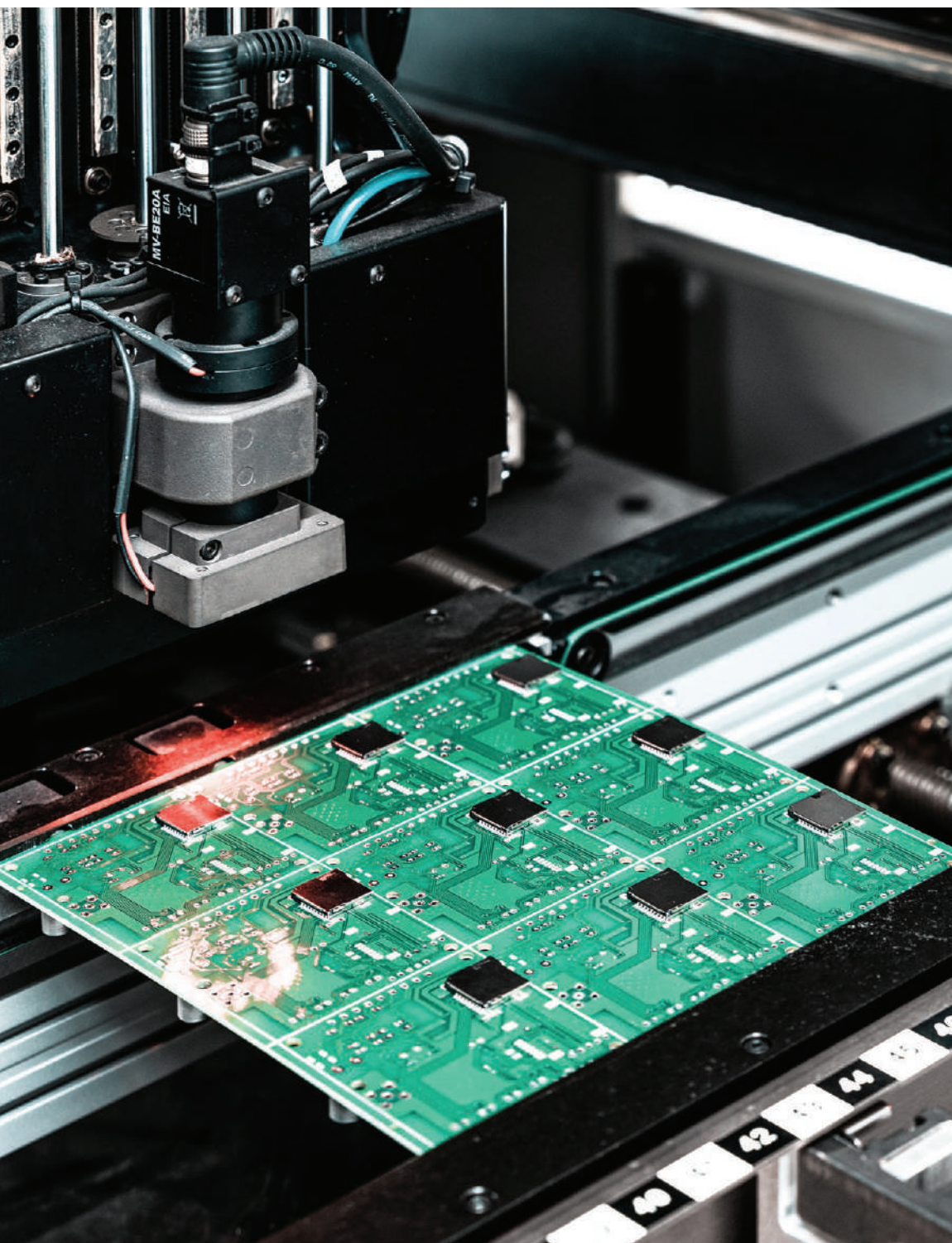

# ELETRÓNICA E CONTROLO ELECTRÓNICA Y CONTROL

Temos disponível uma extensa gama de produtos para auxílio e configuração dos seus automatismos. Disponemos de soluções para todas as necessidades, tais como, centrais com receptores incorporados, sistemas GSM que lhe permite gerir os seus automatismos através do telemóvel e dispositivos de controlo de acessos.

*Disponemos de una amplia gama de productos para asistir y configurar sus automatismos. Contamos con soluciones para todas las necesidades, tales como unidades centrales con receptores incorporados, sistemas GSM que le permiten gestionar sus automatismos a través de su teléfono móvil y dispositivos de control de acceso.*





## COMANDOS / MANDOS

**MX95N**

Comando de 1 canal com suporte incluído.

*Mando de 1 canal con soporte incluido.*

30,00 €

**MX96N**

Comando de 5 canais com suporte incluído.

*Mando de 5 canales con soporte incluido.*

32,00 €

**MX97N**

Comando de 15 canais com suporte incluído.

*Mando de 15 canales con soporte incluido.*

50,00 €

**MX92N**

Comando de 8 canais com suporte

- Programação de eventos diários
- Criação de 2 grupos diferentes
- Permite a abertura e o fecho geral dos motores em automático

*Mando de 8 canales con soporte*

- Programación de eventos diarios
- Creación de dos grupos diferentes
- Permite la apertura y cierre general de los motores

60,00 €



Peça para encaixe no espelho  
*Pieza para encaje en el espejo*

• MX93

• MX94

**MX93 / MX94**

Comando sem fios de parede com espelho, aplicado na superfície, compatível com a linha de espelhos standard de várias marcas (EFAPEL)

- Cor standard: branco ou preto
- Outras cores do espelho: Preço sob consulta

*Mando a distancia inalámbrico de pared con espejo, aplicado en superficie, compatible con la línea de espejos estándar de varias marcas (EFAPEL)*

- Color estándar: blanco o negro
- Otros colores espejo: precio a consultar

▼ 30,00 €



# FALK



## FALK

Comando de 4 canais Rolling code 433Mhz.

Mando de 4 canales rolling code 433 Mhz.



Suporte de parede para FALK.

Soporte de pared para FALK.



Suporte de mola para FALK. Ideal para a viseira do automóvel.

Soporte de muelle para FALK. Ideal para las palas del automóvil.

● 20,00 €

● 2,00 €

● 1,00 €

**FOTOCÉLULAS / FOTOCÉLULAS****MF30**

Jogo de fotocélulas a raios infravermelhos modulados com alcance nominal de 25m.

*Juego de fotocélulas a rayos infrarrojos modulados con un alcance nominal de 25m.*

25,00 €

**MFE**

Fotocélula externa refletora modulada com espelho, com alcance nominal de 12m. Inclui espelho e proteções.

*Kit de fotocélula externa modulada reflector con espejo, con alcance nominal de 12m. Incluye espejo y protecciones.*

42,00 €

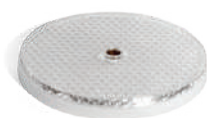
**ESPELHO / ESPEJO**

Espelho para 12 metros.

*Espejo para 12 metros.*

• 7,50 €

**MFSE**

Suporte para espelho.

*Soporte para espejo.*

• 4,00 €

**MFSE16**

Suporte para MFE.

*Soporte para MFE.*

4,00 €

**PIRILAMPOS / LÁMPARAS DESTELLANTES**

• MP105



• MP205

**MP105 / MP205**

Pirilampo Universal LED, compatível em todo o tipo de centrais.

- Alimentação a 110Vac / 230Vac / 24Vac/dc / 12Vac/dc
- Programável para luz intermitente ou fixa

*Lámpara destellante universal LED, compatible para todos los tipos de centrales.*

- Alimentación a 110Vac / 230Vac / 24Vac/dc / 12Vac/dc
- Programable para luz fija o intermitente

28,00 €



**M200-GSM** BREVEMENTE / PRONTO



Google Play

App Store

- Com aplicação gratuita disponível nas lojas **Google Play** (Android) e **App Store** (iOS).
- Con aplicación gratuita disponible en las tiendas **Google Play** (Android) y **App Store** (iOS).

- Com formato Microsim /
- Con formato Microsim

A solução para controlar portas ou alarmes em qualquer lugar apenas com o telemóvel:

- 2 saídas de relé com múltiplas funcionalidades
- 2 entradas de contacto seco utilizadas para receber feedback de estado
- Possibilidade de trabalhar como comunicador 4G para alarmes, fazendo chamada para números selecionados se o alarme disparar
- Possibilidade de ativar o relé por chamada, SMS ou Bluetooth
- Possibilita o registo do histórico de acessos confirmados e rejeitados através de um cartão de memória externo (não incluído)
- Permite a configuração de até **1000 utilizadores**
- Possibilidade de importação de lista excel através da aplicação Android
- Possibilidade de configurar SMS para envio de feedback de atividade até 4 números
- Configuração através de Android, SMS ou iOS
- Possibilidade de alternar as saídas entre modo de funcionamento monoestável ou biestável
- Controlo de utilizadores por tempo limite
- Controlo de utilizadores semanal
- Possibilidade de requisitar os estados das entradas e saídas

**NOVAS FUNCIONALIDADES:**

- Possibilidade de atribuir/alterar nomes aos utilizadores
- Possibilidade de pesquisa de utilizadores através do nome
- Possibilidade de fazer backup e importar utilizadores através de um cartão SD
- Possibilidade de ter vários utilizadores conectados ao mesmo tempo por BLE
- 3 tipos de utilizadores:
  - Owner (Tem todas as permissões)
  - Admin (Tem permissões avançadas)
  - Users (Tem permissões limitadas)
- User-friendly SMS feedback
- Possibilidade de cada utilizador configurar a sua palavra-passe
- Possibilidade de bloquear números spam
- Possibilidade de fazer atualizações do sistema remotamente (FOTA)

**Recomendado o uso de fonte de alimentação 12V (FA12VDC3A).**

La solución para controlar puertas o alarmas en cualquier lugar con solo tu celular:

- 2 salidas de relé multifunción
- 2 entradas de contacto seco utilizadas para recibir retroalimentación de estado
- Posibilidad de trabajar como comunicador 4G para alarmas, llamando a números seleccionados si salta la alarma
- Posibilidad de activar el relé por llamada, SMS o Bluetooth
- Le permite registrar el historial de accesos confirmados y rechazados utilizando una tarjeta de memoria externa (no incluida)
- Permite la configuración de hasta **1000 usuarios**
- Posibilidad de importar una lista de Excel a través de la aplicación de Android
- Posibilidad de configurar SMS para enviar feedback de actividad hasta 4 números
- Configuración a través de Android, SMS o iOS
- Posibilidad de conmutar las salidas entre modo de funcionamiento monoestable o biestable
- Control de usuario por tiempo de espera
- Control de usuario semanal
- Posibilidad de solicitar estados de entrada y salida

**NUEVAS FUNCIONALIDADES:**

- Posibilidad de asignar/cambiar nombres a los usuarios
- Posibilidad de buscar usuarios por nombre
- Posibilidad de realizar copias de seguridad e importar usuarios a través de una tarjeta SD
- Posibilidad de tener varios usuarios conectados a la vez por BLE
- 3 tipos de usuarios:
  - Propietario (Tiene todos los permisos)
  - Administrador (Tiene permisos avanzados)
  - Usuarios (Tiene permisos limitados)
- Comentarios SMS fáciles de usar
- Posibilidad de que cada usuario configure su contraseña
- Posibilidad de bloquear números de spam
- Posibilidad de realizar actualizaciones del sistema de forma remota (FOTA)

**Recomendado para usar la fuente de alimentación 12V (FA12VDC3A).**

**ANTENA GSM**

Antena para os M200-GSM, para maior alcance em zonas de pouca rede.

Antena para los M200-GSM, para mayor alcance en zonas de poca red.



● 25,00 €



## CONTROLO DE ACESSOS (RFID) / CONTROL DE ACCESOS (RFID)



### MA115

Antena de longo alcance RFID:

- Distância de leitura até 15 metros
- Trabalha conectado à **MCA** ou **MRAC** para controlo de acesso
- Ao identificar o veículo pode enviar ordem de abertura ao portão

Ideal para trabalhar como controlo de acessos de veículos identificados com um **MB3**.

Antena de Largo Alcance RFID:

- Distancia de lectura hasta 15 metros
- Para efectuar lo control de accesos, trabaja conectada a la **MCA** o **MRAC**
- Al identificar el vehículo puede enviar una orden de apertura a la puerta

Ideal para trabajar como control de acceso para vehículos identificados con **MB3**.

▼ 300,00 €



### MB3

Identificador com Adesivo de Fixação para pára-brisas:

- Distância de leitura até 8 metros
- Identificador codificado para utilização em veículos para ser identificado pelo **MA115**

Identificador con Adesivo de Fijación:

- Distancia de lectura hasta 8 metros
- Identificador codificado para utilizar en vehículos que serán identificados por **MA115**

▼ 4,00 €



### TEC100

Teclado standalone:

- Capacidade para 2000 utilizadores
  - Material à prova de água e antivandalismo com IP68
  - Permite acessos por código ou leitor RFID 125khz
  - Permite ser conectado à **MCA01/02** para gestão de acessos
  - Saída para fechadura e alarme
  - Contacto seco para abertura de portas ou portões
- Recomendado para trabalhar em "standalone" ou como gestão de acessos através da conexão à **MCA01/02**.

Teclado standalone:

- Capacidad para 2000 utilizadores
  - Material a la prueba de agua y antivandálico con IP68
  - Permite accesos por código o lector RFID 125khz
  - Permite ser conectado a la **MCA 01/02** para gestión de accesos
  - Salida para cerradura y alarma
  - Contacto seco para abrir puertas o portones
- Recomendado para trabajar en "standalone" o como gestión de accesos a través de la conexión a la **MCA01/02**.

▼ 90,00 €



### MLB2

Sensor Biométrico standalone:

- Permite a leitura de cartões RFID e impressão digital
  - Pode trabalhar independente, sem o auxílio de um software
  - Antivandalismo
  - Para gestão de controlo de acessos e permite ser conectado à **MCA01/02**
  - Capacidade até 1000 impressões digitais e 2000 cartões RFID
  - Contacto seco para abertura de portas ou portões
- Ideal para a utilização em empresas, escritórios, condomínios, etc.

Sensor Biométrico standalone:

- Permite la lectura de tarjetas RFID e impresión digital
  - Puede trabajar independiente, sin lo auxilio de un software
  - Antivandálico
  - Para gestión de control de accesos y permite ser conectado a la **MCA01/02**
  - Capacidad hasta 1000 impresiones digitales y 2000 tarjetas RFID
  - Contacto seco para abrir puertas o portones
- Ideal para la utilización en empresas, oficinas, condominios, etc.

▼ 135,00 €

## CONTROLO DE ACESSOS (RFID) / CONTROL DE ACCESOS (RFID)



### MLS4

Leitor RFID 125khz com possibilidade de conectar à central **MCA01/02** para gestão em PC:

- Antivandalismo, com IP68
- Capacidade para até 10000 utilizadores
- Permite função "Anti-passback"
- Contacto seco para abertura de portas ou portões

Lector RFID de 125khz con posibilidad de conexión al panel de control **MCA01/02** para la gestión de PC:

- Antivandalismo, con IP68
- Capacidad para hasta 10000 usuarios
- Permite la función "Anti-passback"
- Contacto seco para abrir puertas o portones

▼ 100,00 €



### ML4

Leitor RFID 125KHZ:

- Distância de leitura até 10CM
- Conexão à **MCA 01/02** para gestão de controlo de acessos
- Comunicação Wiegand 26/34 bits

Lector RFID 125KHZ:

- Distancia de lectura hasta 10cm
- Conexión a la **MCA01/02** para gestión de controlo de accesos
- Comunicación Wiegand 26/34 bits

▼ 20,00 €

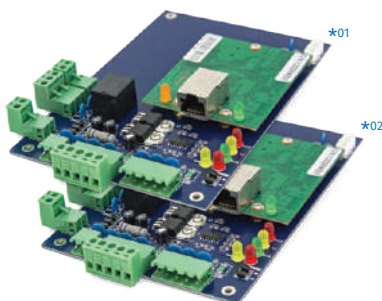

### MCA01/02

Controlo de Acessos TCP/IP ou WEB com Software:

- Capacidade para mais de 20000 utilizadores
  - Grava mais de 100000 eventos offline
  - Distância máxima entre os leitores de 80 metros
  - Contacto seco para abertura de portas ou portões
- Recomendado para locais onde é exigido um controlo rigoroso dos acessos e este seja feito eletronicamente.

Controlo de accesos TCP/IP o WEB con software:

- Capacidad para más de 20000 utilizadores
  - Graba más de 100000 eventos off-line
  - Distancia máxima entre los lectores de 80 metros
- Recomendado para locales donde es exigido un control riguroso de los accesos y este sea hecho electrónicamente.

### MCA01

\*01 1 porta/puerta

- Permite a conexão de 2 leitores
  - Saída para 1 porta
- Permite la conexión de 2 lectores  
• Salida a 1 puerta

▼ 100,00 €

### MCA02

\*02 2 portas/puertas

- Permite a conexão de 4 leitores
  - Saída para 2 portas
- Permite la conexión de 4 lectores  
• Salida a 2 puertas

▼ 150,00 €



### MB1

Cartão codificado de aproximação tipo Multibanco. Compatível com MLS4, ML4, MLB2 e TEC100.

Tarjeta de aproximación (tipo tarjeta bancaria). Compatible con MLS4, ML4, MLB2 e TEC100.

▼ 2,50 €

### MB2

Porta-chaves codificado de aproximação; Material estanque. Compatível com MLS4, ML4, MLB2 e TEC100.

Llavero codificado de aproximación; Estanco. Compatible con MLS4, ML4, MLB2 e TEC100.

▼ 2,75 €







## CONTROLO DE ACESSOS / CONTROL DE ACCESOS

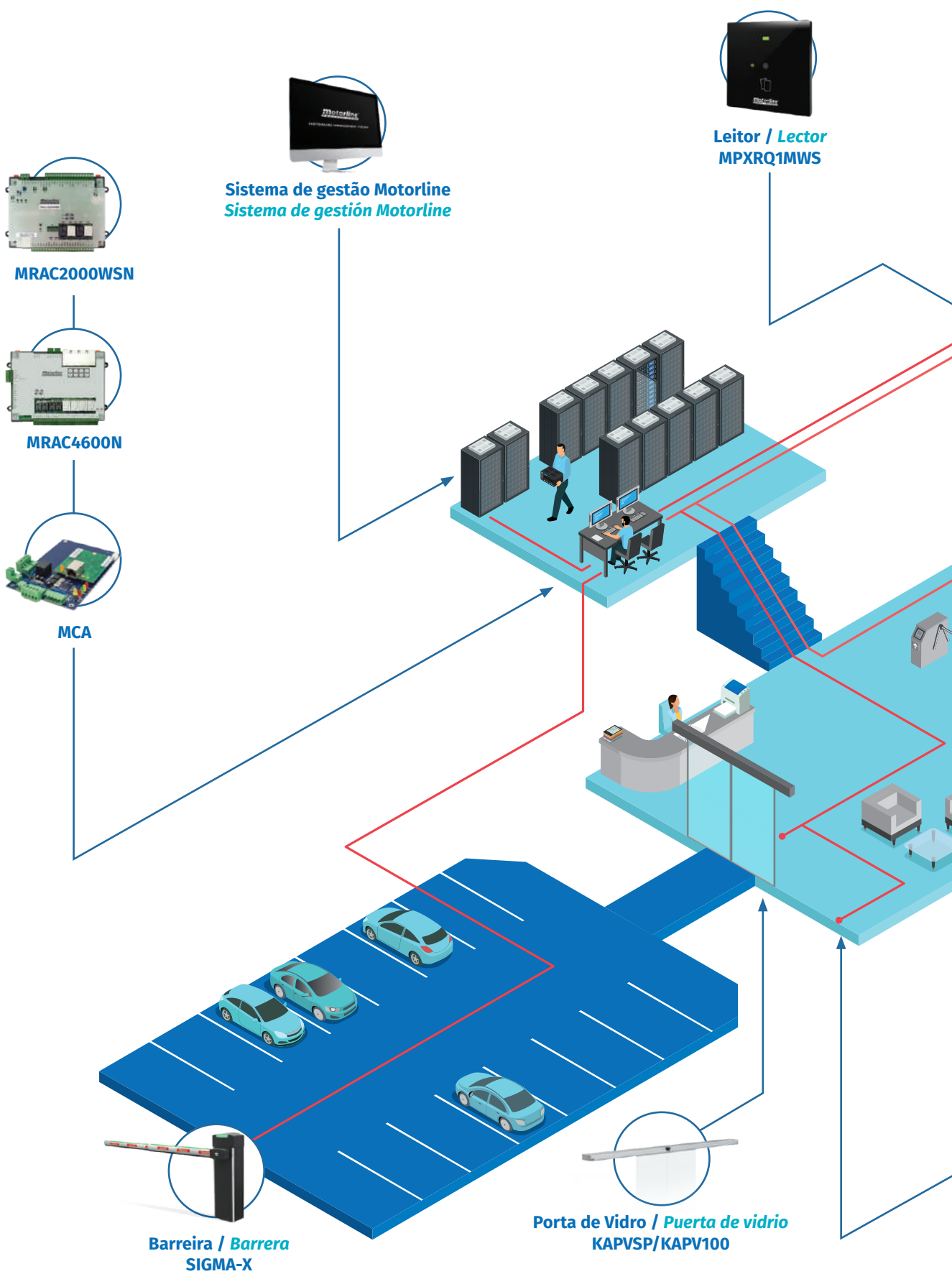

**MRAC2000WSN**

**MRAC4600N**

**MCA**

**Sistema de gestão Motorline**  
**Sistema de gestión Motorline**

**Leitor / Lector**  
**MPXRQ1MWS**

**Barreira / Barrera**  
**SIGMA-X**

**Porta de Vidro / Puerta de vidrio**  
**KAPVSP/KAPV100**

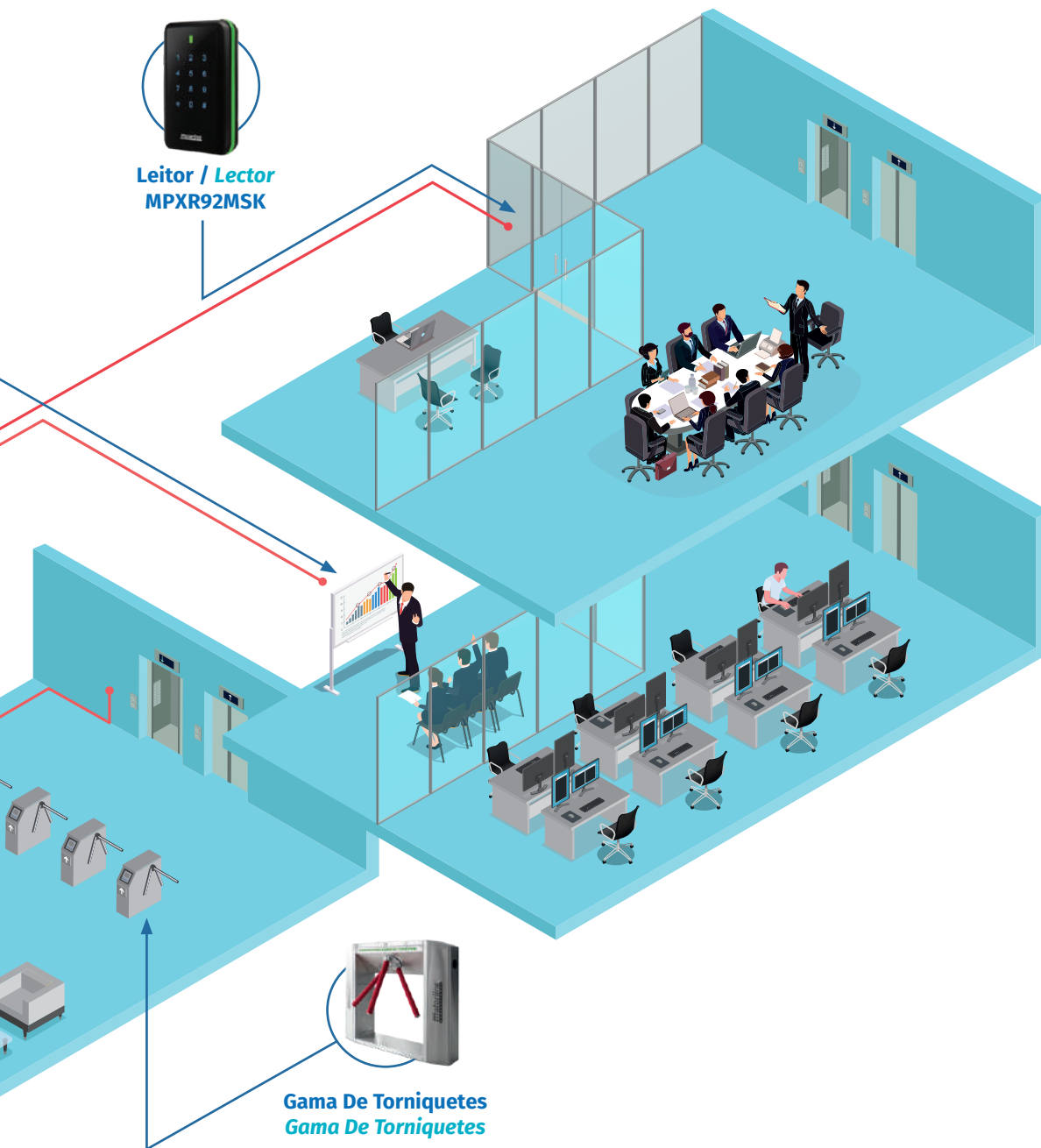

O cenário aqui apresentado é um exemplo das várias situações possíveis de aplicação dos nossos dispositivos de **Controlo de Acessos**

*El escenario aquí presentado es un ejemplo de las diversas situaciones posibles de aplicación de nuestros dispositivos de **Control de Acceso***

**CONTROLO DE ACESSOS / CONTROL DE ACCESOS****NOVA GERAÇÃO MIFARE**

Apresentamos a mais recente linha profissional de controlos de acesso Motorline® com novos recursos, tais como Bluetooth e NFC.

Compatibilidade com a aplicação de gestão **Motorline Virtual Card**

**NUEVA GENERACIÓN MIFARE**

Presentamos la más reciente línea profesional de controles de acceso Motorline® con nuevos recursos, como Bluetooth y NFC.

Compatibilidad con la aplicación de gestión **Motorline Virtual Card**

**MOTORLINE mCARD ACCESS**

Aplicação mobile disponível para Android:

- Registos de alta segurança efetuados em software Motorline®
- Comunicação por Bluetooth, NFC e QR Code (Função de comunicação NFC disponível apenas em Android)
- Comunicação Bluetooth disponível por: Botão, agitação do smartphone e mãos livres
- QR Code dinâmico e de alta segurança anti-cópia (é criado um QR Code novo de 10 a 90 seg.)
- Funcionamento do NFC por comunicação próxima com o leitor
- Substitui diretamente todo o tipo de cartões e identificadores
- Ecologicamente correto e sustentável, pois reduz a produção e o desperdício de cartões
- Solução higiénica totalmente sem contato

Aplicación móvil disponible para Android:

- Registros de alta seguridad realizados en software Motorline®
- Comunicación a través de Bluetooth, NFC y QR Code (Función de comunicación NFC disponible solo en Android)
- Comunicación Bluetooth disponible a través de: botón, agitación del smartphone y manos libres
- Código QR dinámico y altamente protegido contra copias (es creado un nuevo código QR de 10 a 90 segundos)
- Funcionamiento NFC por comunicación próxima con el lector
- Reemplaza directamente todo tipo de tarjetas e identificadores
- Ecologicamente correcto y sostenible, ya que reduce la producción y el desperdicio de tarjetas.
- Solución higiénica sin contacto

**MPXR92MSK**

Leitor desenvolvido para uso com placa controladora **MRAC**:

- Para uso exterior (IP65)
- Teclado capacitivo numérico com retroiluminação noturna
- Comunicação por RS485
- Leitor de cartões de alta segurança MIFARE

Lector diseñado para usar con la placa controladora **MRAC**:

- Para uso exterior (IP65)
- Teclado numérico con retroiluminación nocturna
- Comunicación por RS485
- Lector de tarjetas de alta seguridad MIFARE

▼ 106,00 €

**MPXR92MWSBE**

Leitor desenvolvido para uso com placa controladora **MRAC**:

- Iluminação noturna
- Para uso exterior (IP65)
- Comunicação por RS485
- Leitor de cartões de alta segurança MIFARE
- Compatível com a aplicação **Motorline Virtual Card** (Android/iOs):
  - Abertura da porta por Bluetooth
  - Abertura da porta por NFC

Lector diseñado para usar con la placa controladora **MRAC**:

- Iluminación nocturna.
- Para uso exterior (IP65)
- Comunicación RS485
- Lector de tarjetas de alta seguridad MIFARE
- Compatible con la aplicación **Motorline Virtual Card** (iOs/Android):
  - Apertura de puerta por Bluetooth
  - Apertura de puerta por NFC

▼ 143,00 €



## CONTROLO DE ACESSOS / CONTROL DE ACCESOS

**MPXR82MFS**

Leitor desenvolvido para uso com placa controladora **MRAC**:

- Para uso interior
- Iluminação noturna
- Comunicação TCP/IP para registo de Impressões Digitais
- Comunicação por RS485
- Leitor de cartões de alta segurança MIFARE

Lector diseñado para usar con la placa controladora **MRAC**:

- Para uso interior
- Iluminación nocturna
- Comunicación TCP/IP para registrar huellas dactilares
- Comunicación por RS485
- Lector de tarjetas de alta seguridad MIFARE

▼ 287,00 €

**MFM800**

- Registo em série de impressões digitais para depois serem atribuídas as portas pretendidas sem ter de fazer a atribuição porta a porta
- Ligação *plug and play* por USB
- Não necessita de driver

- Registro en serie de huellas dactilares para posteriormente asignar las puertas deseadas sin tener que hacer la asignación puerta a puerta
- Conexión *plug and play* por USB
- No requiere driver

▼ 329,00 €

**MPXRQ1MWS**

Leitor desenvolvido para uso com placa controladora **MRAC**:

- Para uso interior
- Leitor de cartões de alta segurança MIFARE
- Comunicação por RS485
- Iluminação autónoma com deteção de movimento
- Design moderno e de encastre na parede
- Adequado para uso em hotéis
- Uso com a aplicação **Motorline Virtual Card** (Android/iOs):
  - Abertura de porta por QR Code Dinâmico
  - Possibilidade de definir uso temporário de QR Code

Lector diseñado para usar con la placa controladora **MRAC**:

- Para uso interior
- Lector de tarjetas de alta seguridad MIFARE
- Comunicación por RS485
- Iluminación autónoma con detección de movimiento
- Diseño moderno y empotrado en la pared
- Ideal para utilizar en hoteles
- Utilización con la aplicación **Motorline Virtual Card** (Android/iOs):
  - Apertura de puerta por QR Code dinámico
  - Posibilidad de definir el uso temporal de QR Code

▼ 167,00 €

**MIM1100U**

Dispositivo para ler e escrever cartões MIFARE:

- Software de fácil uso
- Ligação *plug and play* por USB
- Não necessita de driver

Dispositivo para leer y escribir tarjetas MIFARE:

- Software fácil de usar
- Conexión *plug and play* por USB
- No requiere driver

▼ 106,00 €



## CONTROLO DE ACESSOS / CONTROL DE ACCESOS



### MHACA12PMBE

Leitor Standalone:

- Uso interior
- Teclado numérico com iluminação noturna
- Ligação TCP/IP para conexão ao PC
- Suporta 20.000 utilizadores
- Função Anti-Passback
- Possibilidade de conexão de vários leitores em rede
- Uso opcional do software. Registos podem ser feitos diretamente no leitor, ou no software
- Possibilidade de conexão com sensores externos, como sensor de porta e alarme
- Suporta leitores wiegand para ligação conjunta
- Também pode funcionar com **MRAC** para registo em PC
- Compatível com a aplicação **Motorline Virtual Card** (Android/iOs):
  - Abertura de porta por Bluetooth

Lector standalone:

- Uso interior
- Teclado numérico con iluminación nocturna
- Conexión TCP/IP para conexión a PC
- Soporta 20.000 usuarios
- Función Anti-passback
- Posibilidad de conectar varios lectores en red
- Uso opcional del software. Registros se pueden realizar directamente en el lector, como en el software
- Posibilidad de conexión con sensores externos, como sensor de puerta y alarma
- Soporta lectores wiegand para conexión conjunta
- También puede trabajar con **MRAC** para el registro de PC
- Compatible con la aplicación **Motorline Virtual Card** (Android/iOs):
  - Apertura de puerta por Bluetooth

▼ 199,00 €



### MBN25

Cartão codificado de aproximação de alta segurança MIFARE.

Compatível com todos os Controlos de Acessos com tecnologia de alta segurança MIFARE.

Tarjeta codificada de aproximación de alta seguridad MIFARE.

Compatible con todos los controles de acceso con tecnología MIFARE de alta seguridad.

▼ 2,50 €



### MBN26

Porta-chaves codificado de aproximação de alta segurança MIFARE.

Compatível com todos os Controlos de Acessos com tecnologia de alta segurança MIFARE.

Com material estanco.

Llavero MIFARE codificado de alta seguridad.

Compatible con todos los controles de acceso con tecnología MIFARE de alta seguridad.

Con material estanco.

▼ 2,75 €



**MPX-WIFI** **NOVO / NUEVO**

Este produto destina-se a facilitar a instalação de qualquer controlo de acessos ou produto que necessite de um cabo de rede.

Este producto es destinado para facilitar la instalación de cualquier producto o control de acceso que requiera un cable de red.

**100,00 €**

**MRAC2000WSN**

**MRAC4600N**

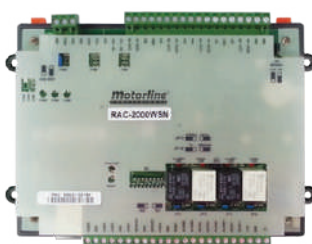

• MRAC2000WSN

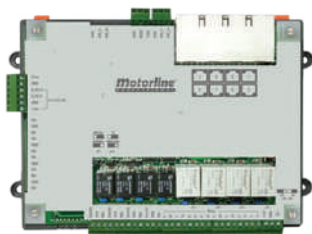

• MRAC4600N

Placa controladora para:

- Ligação por Wiegand e RS485
- Configuração de cartão/código de emergência
- Controlo flexível do horário de funcionamento das portas
- Tipos de autenticação diferenciados:
  - Cartão
  - Impressão digital
  - Cartão + Pin
  - Pin
- **Blacklist** disponível para perda de cartões autorizados
- Suporta **Anti-Passback**
- Possibilidade de abertura e fecho pelo software
- Suporta várias funções para alarme: porta aberta, porta forçada ou leitor partido
- Integração e registo de utilizadores da aplicação mobile **Motorline Virtual Card**
- Informação de passagens disponível até 10 anos depois de desligada
- Desenvolvida electromagneticamente para que seja compatível com todas as especificações do teste **EN55024**
- Conexão TCP/IP passiva ou ativa com software **Motorline Management System**

Placa controladora para:

- *Conexión vía Wiegand y RS485*
- *Configuración de tarjeta/código de emergencia*
- *Control flexible de los horarios de funcionamiento de las puertas*
- *Tipos de autenticación diferenciados:*
  - *Tarjeta*
  - *Huellas dactilares*
  - *Tarjeta + Pin*
  - *Pin*
- *"Blacklist" disponible para pérdida de tarjetas autorizadas*
- *Soporta Anti-Passback*
- *Posibilidad de abrir y cerrar por software*
- *Soporta varias funciones de alarma: puerta abierta, puerta forzada o lector roto*
- *Integración y registro de usuarios de la aplicación móvil Motorline Virtual Card*
- *Información de pasajes disponible hasta 10 años después de desconectada*
- *Diseñado electromagnéticamente compatible con todas las especificaciones de la prueba EN55024*
- *Conexión TCP/IP pasiva o activa con el software Motorline Management System*

	MRAC2000WSN	MRAC4600N
Número máximo de Portas Suportadas / Número máximo de Puertas	2	4
Número máximo de Utilizadores / Número máximo de usuarios	15.000	40.000
€	▼ 226,00 €	▼ 359,00 €

• Tem de usar uma fonte de alimentação de acordo com os equipamentos de controlo de acessos que irão ser instalados (página 117).

• *Debe utilizar una fuente de alimentación de acuerdo con el equipo de control de acceso que se instalará (página 117).*



## CONTROLO DE ACESSOS / CONTROL DE ACCESOS

**MTT03**

Torniquete tripode com operação suave, silenciosa e de baixo consumo energético:

- Possibilidade de colocação dos sensores em ambos os sentidos
- Em caso de falha de energia, o braço desce automaticamente
- Compatível com qualquer tipo de controlo de acessos, incluindo o **MCA01/02** ou **MRAC**
- Compacto e de fácil instalação com estrutura em aço inox 304

Torniquete de 3 brazos con funcionamiento suave y silencioso y bajo consumo de energía:

- Posibilidad de colocar sensores en ambas direcciones
- En caso de un corte de energía, el brazo desciende automáticamente
- Compatible con cualquier tipo de control de accesos, incluido **MCA01/02** o **MRAC**
- Instalación compacta y fácil con estructura de acero inoxidable 304

1 050,00 €

**MTT06**

Torniquete tripode com operação suave, silenciosa e de baixo consumo energético:

- Inclui luz RGB de indicação de passagem
- Possibilidade de colocação dos sensores em ambos os sentidos
- Em caso de falha de energia, o braço desce automaticamente
- Compatível com qualquer tipo de controlo de acessos, incluindo o **MCA01/02** ou **MRAC**
- Compacto e de fácil instalação com estrutura em aço inox 304

Torniquete de 3 brazos con funcionamiento suave, silencioso y de bajo consumo energético:

- Incluye luz indicadora de paso RGB
- Posibilidad de colocar sensores en ambas direcciones
- En caso de un corte de energía, el brazo desciende automáticamente
- Compatible con cualquier tipo de control de accesos, incluido **MCA01/02** o **MRAC**
- Instalación compacta y fácil con estructura de acero inoxidable 304

1 265,00 €

**MTT01**

Torniquete automatizado para passagem pedonal de fácil instalação e compacto:

- Possibilidade de abertura nos dois sentidos (bidirecional), quando aplicado um 2º torniquete
- Compatível com qualquer tipo de controlo de acessos, incluindo o **MCA01/02** ou **MRAC**
- Luz RGB sinalizadora do estado de abertura e fecho
- Em caso de falha de energia, a porta desbloqueia automaticamente
- Porta de batente em acrílico e estrutura em aço inox 304
- Motor de alta tecnologia

Torniquete automatizado para paso peatonal de instalación fácil y compacta:

- Posibilidad de apertura en ambos sentidos (bidireccional), cuando se aplica un segundo torniquete
- Compatible con cualquier tipo de control de accesos, incluido **MCA01/02** o **MRAC**
- Luz RGB que indica el estado de apertura y cierre.
- En caso de un corte de energía, la puerta se desbloquea automáticamente
- Puerta batiente acrílica y estructura de acero inoxidable 304
- Motor de alta tecnología

1 875,00 €

## CONTROLO DE ACESSOS / CONTROL DE ACCESOS



### MTT50

Torniquete estanque de corpo inteiro com dupla direção:

- Possibilidade de utilizar apenas um modelo para funcionar nos 2 sentidos de forma alternada
- Barreira intransponível de aço inox 304 em formato de jaula
- Em caso de falha de energia, a porta desbloqueia automaticamente
- Compatível com qualquer tipo de controlo de acessos, incluindo o **MCA01/02** ou **MRAC**

*Torniquete estanco de cuerpo entero con doble sentido:*

- *Posibilidad de utilizar un solo modelo para trabajar en ambas direcciones alternativamente*
- *Barrera infranqueable fabricada en acero inoxidable 304 en formato de jaula*
- *En caso de un corte de energía, la puerta se desbloquea automáticamente*
- *Compatible con cualquier tipo de control de accesos, incluido **MCA01/02** o **MRAC***

7 375,00 €

• Estes torniquetes não possuem qualquer tipo de Controlo de Acessos, no entanto estão preparados para a integração de dispositivos que permitam fazer esse controlo.

• *Estos torniquetes no tienen ningún tipo de Control de Accesos, sin embargo, están adaptados para la integración de dispositivos que permitan hacer ese control*



Impressão Digital /  
Huella dactilar



Cartões RFID /  
Tarjetas RFID



Reconhecimento Facial /  
Reconocimiento facial



Código de Barras /  
Código de Barras

SENSORES DE PROXIMIDADE / **SENSORES DE PROXIMIDADE**

**SINTACT**

Sensor microondas para a abertura de portas automatizadas por aproximação, evitando assim o toque em puxadores e maçanetas. Pode ser aplicado em qualquer porta automática, para garantir o acesso de forma prática e segura:

- Alcance de 35cm
- Detecção por microondas que permite o funcionamento em zonas de luz forte ou contraluz
- Possibilidade de regular a sensibilidade
- Fixação à parede de forma fácil e rápida

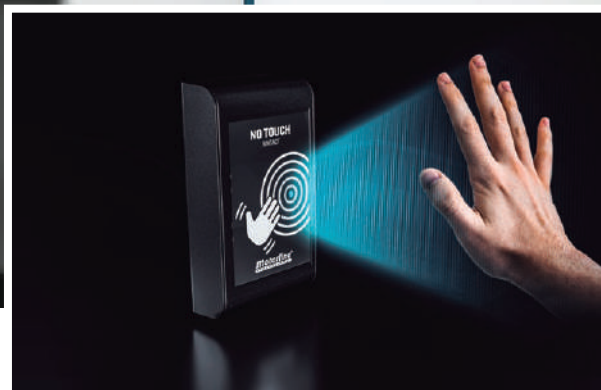

Sensor de microondas para abertura de puertas automáticas por aproximación, evitando así el toque en manijas y tiradores. Se puede aplicar a cualquier puerta automática, para garantizar el acceso de forma práctica y segura:

- Rango de 35 cm
- Detección por microondas que permite la operación en áreas de luz fuerte o contraluz
- Posibilidad de ajustar la sensibilidad
- Fijación a la pared de forma fácil y rápida

▼ 60,00 €

**MB17**

- Permite dar ordem de abertura sem que haja toque
- Alcance com cerca de 10cm
- Led indicador com iluminação noturna
- Permite dar orden de apertura sin que haya contacto
- Alcance con cerca de 10cm
- Indicador LED con iluminación nocturna

▼ 15,00 €

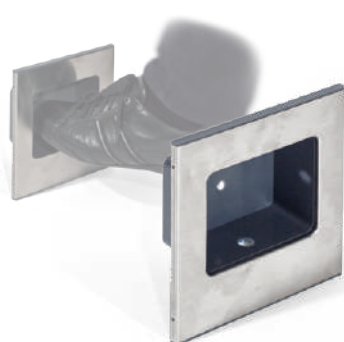
**MR28**

Kit de abertura de **KAPV** por deteção de obstáculo. Ideal para locais onde não é permitido usar as mãos, como hospitais, restaurantes entre outros.

Kit de apertura de **KAPV** por detección de obstáculo. Ideal para lugares donde no se permite usar las manos, como hospitales, restaurantes y más.

▼ 85,00 €



## TECLADOS E BOTONEIRAS / TECLADOS E BOTONEIRAS



### TEC1

Teclado sem fios:

- Pode abrir até 2 portas no mesmo teclado
- Para uso exterior
- Antivandalismo - construído em alumínio
- Iluminação noturna
- Alimentação por baterias

Teclado inalámbrico:

- Se puede abrir hasta 2 puertas con el mismo teclado
- Para uso en exterior
- Antivandálico - fabricado en aluminio
- Iluminación nocturna
- Alimentación através de baterias

● 55,00 €



### MTAP01

Sensor de abertura através da pressão exercida no tapete, com capacidade de peso até 800Kg. Ideal para o controlo de acessos onde a única ação necessária para abrir a porta é pisar o tapete.

Foi desenvolvido a pensar nos espaços reduzidos, como entradas de lojas ou outros locais muito perto de zonas de passagem em que, com um radar, existiria muitas aberturas falsas da porta.

Sensor de apertura a través de la presión ejercida sobre la alfombra, con una capacidad de peso hasta 800Kg. Ideal para el control de acceso donde la única acción necesaria para abrir la puerta es pisar la alfombra.

Fue desarrollado con los espacios pequeños en mente, como entradas de tiendas u otros lugares muy cerca de pasillos donde, con un radar, habría muchas aberturas falsas de la puerta.

● 275,00 €



### MB18

Botão de toque:

- Botão sem partes mecânicas
- LED indicador
- Testado para mais 1 milhão de aberturas
- Iluminação noturna

Botón de contacto:

- Botón sin partes mecánicas
- LED indicador
- Probado para más de 1 millón de aberturas
- Iluminación nocturna

▼ 18,00 €

## RECETORES E EMISSORES / RECEPTORES Y EMISORES



### MR17

Recetor rádio MR17 com 1 canal.

- Permite comandar à distância equipamentos elétricos e eletrónicos através de um ou mais comandos via radio
- Capacidade para 500 códigos Rolling Code e DIP switch

Receptor radio MR17 con 1 canal.

- Permite controlar a distancia equipos eléctricos y electrónicos a través de uno o más mandos vía radio
- Para 500 códigos Rolling Code y DIP switch

● 25,00 €



### MR5

Recetor bicanal bi-estável e monoestável.

- Capacidade para 500 códigos Rolling Code e DIP switch

Receptor bicanal monoestable y biestable.

- Para 500 códigos Rolling Code y DIP switch

● 35,00 €



### MR10

Módulo recetor para 30 transmissores.

Pode incorporar na recetora **MR12**

Módulo receptor para 30 transmissores.

Puede incorporar la receptora **MR12**

● 18,75 € (Sem caixa / Sem caixa)



### MR12

Módulo multifunções com caixa para abertura de portas pedonais por comando.

- Recetor para gerir iluminação (com MR10)
- Relé temporizador
- Gestor de fechaduras de alto consumo
- Interface de ligação da borracha de segurança 8K2 a qualquer central

Módulo multifunción con caja para la apertura de puertas peatonales por mando.

- Receptor de gestión de la iluminación (con MR10)
- Relé temporizador
- Gestión de cerraduras de alto consumo
- Interface de conexión a banda de seguridad 8K2 para cualquier central

● 37,50 €

## RECETORES E EMISSORES / RECEPTORES Y EMISSORES



### HA0488

Contacto magnético em plástico para porta de serviço dos Portões Seccionados.

Contacto magnético de plástico para puerta de servicio en puertas seccionales.

● 5,20 €



### MA4

Antena de alcance até 100m com cabo e suporte.

Antena de alcance hasta 100m con cable y soporte.

● 12,00 €



• MR14

### MR14 / MX14

Os dispositivos **MX14** e **MR14** são uma solução desenvolvida para a prevenção de acidentes relacionados com automatismos, conforme a exigência da norma EN 12978.

Los dispositivos **MX14** y **MR14** son una solución desarrollada para la prevención de accidentes relacionados con automatismos, según el requisito de la norma EN 12978.



• MX14



• MX14

- Esmagamento
- Aplastamiento



• MX14

- Colisão
- Colisión



• MCP14

- Efeito guilhotina
- Efecto guillotina



• MR14

- Danificação de objetos
- Daño en objetos





## RECETORES E EMISSORES / RECEPTORES Y EMISSORES

**MR14**

O MR14 é um recetor sem fios bidirecional para gestão de vários emissores MX14.

Ao receber informação do emissor, comunica com a central do automatismo através de cabo, para que seja dada ordem de paragem ou inversão ao automatismo.

*El MR14 es un receptor inalámbrico bidireccional para administrar múltiples transmisores MX14. Al recibir información del transmisor, se comunica con la central del automatismo a través de un cable, para que el automatismo se detenga o invierta.*

● 56,25 €

**MX14**

O MX14 é um emissor que comunica sem fios com o recetor MR14 até 50m em campo aberto. Compatível com pilhas de alimentação recarregáveis ou normais (**não incluído**).

Permite a ligação de banda de segurança 8K2 e dispositivo de segurança de contacto seco, ou a utilização de um acelerómetro.

Quando algum dos dispositivos conectados é ativado, este emissor envia sinal para o recetor MR14.

*El MX14 es un transmisor que se comunica de forma inalámbrica con el receptor MR14 hasta 50m al aire libre. Compatible con baterías de alimentación estándar o recargables (no incluidas).*

*Permite la conexión de una banda de seguridad 8K2 y un dispositivo de seguridad de contacto seco, o el uso de un acelerómetro.*

*Cuando se activa alguno de los dispositivos conectados, este transmisor envía una señal al receptor MR14.*

● 56,25 €

**MCP14**

Dispositivo para ligação direta a Borrachas/ Bandas de Segurança 8K2.

- Com possibilidade de conexão até 4 Borrachas/ Bandas (2 Borrachas por canal)
- 2 Canais

*Dispositivo para conexión directa a Gomas / Bandas de Seguridad 8K2.*

- Con posibilidad de conectar hasta 4 gomas / bandas (2 gomas por canal)
- 2 canales

● 40,00 €

**PS0406**

Painel solar 4V 150mA com caixa para pilhas recarregáveis de alimentação ao emissor **MX14**.

*Panel solar de 4V 150mA con caja para pilas recargables de alimentación al transmisor MX14.*

● 31,25 €

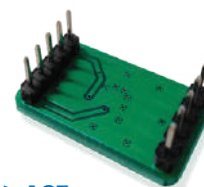
**THTMX14-ACE**

Sensor acelerómetro para **MX14** que permite detetar impactos e mudanças de inclinação em portas ou portões.

*Sensor acelerómetro para MX14 que detecta impactos y cambios de inclinación en puertas o cancelas.*

● 11,50 €

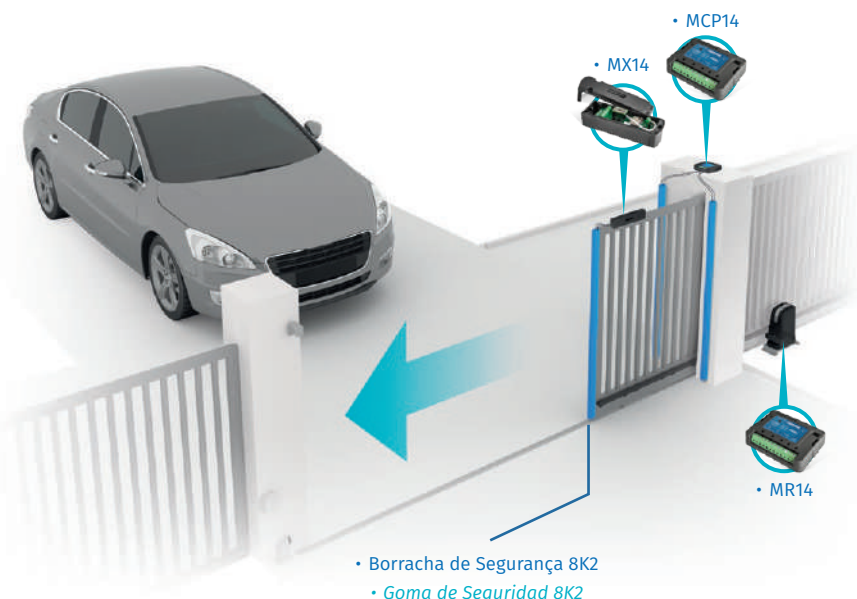

**BORRACHAS DE SEGURANÇA 8K2 / GOMAS DE SEGURIDAD 8K2**
**BS2**

**B2** Borracha 8K2  
Goma 8K2

● 20,65 €/m

**T2** Topos  
Conexión

● 7,00 €

**C1** Calha de 3 metros  
Caña de 3 metros

● 14,70 €

**TS2** Terminais + Cabo 0,25m  
Terminal + Cable 0,25m

● 7,00 €



**B2**



**C1**



**T2**

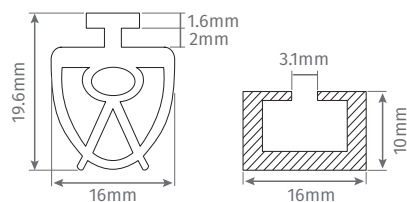

**TS2**

**BS4**

**B4** Borracha 8K2  
Goma 8K2

● 26,75 €/m

**T4** Topos  
Conexión

● 7,00 €

**C4** Calha de 3 metros  
Caña de 3 metros

● 15,00 €

**TS4** Terminais + Cabo 0,25m  
Terminal + Cable 0,25m

● 7,00 €



**B4**

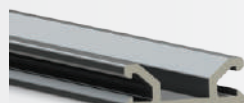

**C4**



**T4**

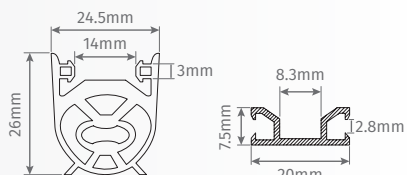

**TS4**

**BS5**

**B5** Borracha 8K2  
Goma 8K2

● 50,60 €/m

**T5** Topos  
Conexión

● 7,00 €

**C5** Calha de 3 metros  
Caña de 3 metros

● 30,60 €

**TS5** Terminais + Cabo 0,25m  
Terminal + Cable 0,25m

● 7,00 €



**B5**



**C5**



**T5**

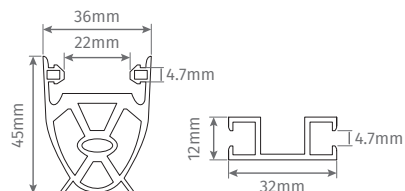

**TS5**

**BS8**

**B8** Borracha 8K2  
Goma 8K2

● 53,80 €/m

**TS8** Terminais + Cabo 0,25m  
Terminal + Cable 0,25m

● 7,00 €

**T8** Topos  
Conexión

● 7,00 €

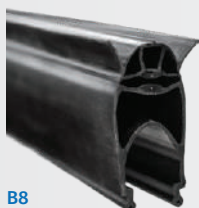

**B8**



**T8**



**TS8**

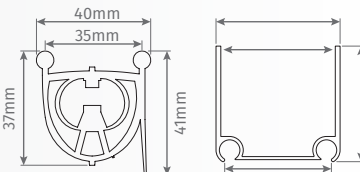

Borracha para aplicar diretamente no alumínio das portas seccionadas.

Goma para aplicar diretamente a las puertas seccionales de aluminio.

As calhas (**C1**, **C4** e **C5**) são vendidas apenas em pedaços de 3 metros.

Las guías (**C1**, **C4** y **C5**) se comercializan en piezas de 3 metros.

As borrachas (**B2**, **B4**, **B5** e **B8**) são vendidas ao metro em medidas certas.

Las gomas (**B2**, **B4**, **B5** y **B8**) se venden por metros en determinadas medidas.

## FECHADURAS / CERRADURAS



• EF70R

ou / o

• EF70



• EF12 S/B



• EF12



• EF30 DX

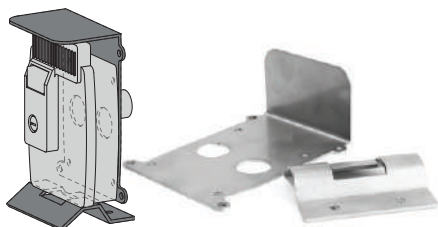

### EF380

Fechadura eletromagnética com capacidade até 380Kg:

- LED de indicação do estado da porta
- Alimentação de **12Vdc a 24Vdc**
- Com sensor de porta aberta
- Temporizador

*Cerradura electromagnética con capacidad hasta 380Kg:*

- *LED de indicación del estado de la puerta*
- *Alimentación de **12Vdc a 24Vdc***
- *Con sensor de puerta abierta*
- *Temporizador*

• 75,00 €

### EF70 / EF70R

Fechadura eletromagnética com capacidade até 70Kg:

- Alimentação de **12Vdc a 24Vdc**

*Cerradura electromagnética con capacidad hasta 70 Kg:*

- *Alimentación de **12Vdc a 24Vdc***

• 55,00 €

### EF12 S/B / EF12

Electrofechadura **12Vdc** parede.

Possibilidade de aplicação esquerda ou direita.

*Electrocerradura **12Vdc**.*

*Posibilidad de aplicación: izquierdo o derecho.*

**EF12 S/B:** Sem botão mecânico / *Sin botón mecánico*

• 110,00 €

**EF12:** Com botão mecânico / *Con botón mecánico*

• 118,00 €

### EF30

A eletrofechadura **EF30** funciona de forma automática, proporcionando uma maior segurança ao portão.

Possibilidade de aplicação esquerda (**SX**) ou direita (**DX**).

*La electrocerradura EF30 funciona de forma automática, proporcionando una mayor seguridad a la puerta.*

*Posibilidad de aplicación izquierda (**SX**) o derecha (**DX**).*

• 48,00 €

### MAF30

Acessório para aplicação da fechadura **EF30** com fecho ao chão.

*Accesorio para aplicación de la cerradura EF30 con cierre al suelo.*

• 13,00 €

### SCMV150

Seletor de chave, contacto Start com 2 micros, com cilindro europeu.

*Selector de llave, contacto start con 2 micros, con cilindro europeo.*

• 25,00 €

### MD100

Espira magnética de chão para abertura automática de barreiras, portas automáticas, etc.

- 220Vac
- Bicanal

*Espira magnética de suelo para detección de vehiculos y apertura automática de barreras, puertas, etc.*

- 220Vac
- Bicanal

• 127,00 €



**ACESSÓRIOS / ACCESSORIOS**

**CABO PARA INSTALAÇÃO DE FOTOCÉLULAS /  
CABLE PARA INSTALACIÓN DE FOTOCÉLULAS**

 Bobine de/Rollo de 100m  
4x 0.22mm

**1,00 €/m**

**CABO PARA INSTALAÇÃO DE MOTOR DE BRAÇOS /  
CABLE PARA INSTALACIÓN DEL MOTORES DE BRAZOS**

 Bobine de/Rollo de 100m  
4x 0.75mm

**2,00 €/m**

**PILHAS PARA EMISSOR MX14 /  
BATERÍAS PARA EMISSOR MX14**
**ER14505** Pilhas 3.6V/  
Baterías de 3.6V  
**ICR14500** Pilhas recarregáveis 3.7V/  
Baterías recargables de 3,7 V

**10,00 € / 2 uni.**

**PILHAS PARA COMANDOS /  
PILAS PARA MANDOS**
**CR2016** Pilha 3Vdc/Pila 3Vdc  
**CR2032** Pilha 3Vdc/Pila 3Vdc  
**CR2430** Pilha 3Vdc/Pila 3Vdc

**1,25 € / uni.**
**GP27** Pilha 12Vdc/Pila 12Vdc  
**GP23** Pilha 12Vdc/Pila 12Vdc

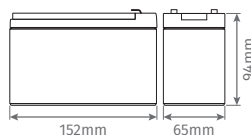
**1,75 € / uni.**

**7AH**

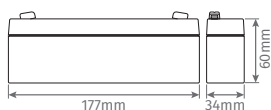
 Bateria 12Vdc/7Ah  
Bateria 12Vdc/7Ah

**28,00 €**

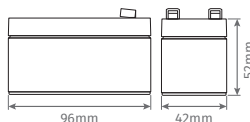
**2.2AH**

 Bateria 12Vdc/2.2Ah  
Bateria 12Vdc/2.2Ah

**18,00 €**

**1.2AH**

 Bateria 12Vdc/1.2Ah  
Bateria 12Vdc/1.2Ah

**15,00 €**

**MBAT24**

 Bateria compacta de 24Vdc/1.3Ah  
Bateria compacta de 24Vdc/1.3Ah

**30,00 €**

**FA12VDC3A**

- Entrada de **110Vac** até **230Vac**
- Tensão de saída de 12Vdc
- Potência de saída de 36W
- Possibilidade de impulso
- Com temporização de 0 a 15 segundos
- Entrada de **110Vac** hasta **230Vac**
- Tensión de salida de 12Vdc
- Potencia de salida de 36W
- Posibilidad de impulso
- Con temporizador de 0 a 15 segundos

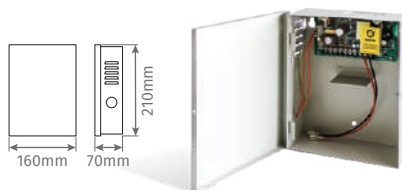
**16,00 €**

**FAC5A**

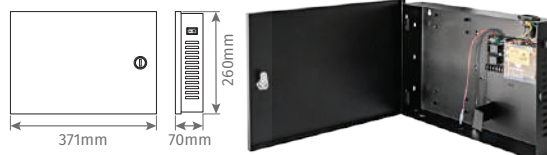
- Entrada de **110Vac** até **230Vac**
- Capacidade de fornecimento de energia até 5A
- Potenciómetro para ajuste de tensão de saída entre 11.5V e 13.5V
- Proteção contra descarga profunda da bateria
- Carregador de bateria
- Entrada de **110Vac** hasta **230Vac**
- Capacidad de suministro de energía hasta 5A
- Potenciómetro para ajustar el voltaje de salida entre 11.5V y 13.5V
- Protección contra descarga profunda de la batería
- Cargador de batería

**52,00 €**

**FA12VDC5A-MCA**

- Entrada de **110Vac** até **230Vac**
- Tensão de saída ajustável na faixa de 11-14V
- Potência de saída de 60W
- Possibilidade de conexão de bateria para backup
- Carregador de bateria
- Contactos independentes com temporização
- Ideal para alarmes e sistemas de controlo de acesso **MCA** ou **MRAC**
- Entrada de **110Vac** hasta **230Vac**
- Tensión de salida ajustable en el rango de 11-14V
- Potencia de salida de 60W
- Posibilidad de conexión de batería para copia de seguridad
- Cargador de batería
- Contactos independientes con temporización
- Ideal para alarmas y sistemas de control de acceso **MCA** o **MRAC**

**65,00 €**



## MODELO STANDARD

### MODELO ESTÁNDAR

 RAL 9010  
Excepto BRISA SOLAR e UMBRA /  
Excepto BRISA SOLAR y UMBRA

Contacte-nos para a produción de medidas e cor de aluminio que non sexan estándar.  
Para toldos sen motorización desconte ao prezo líquido **50,00€**.

 BRISA SOLAR / UMBRA  
Qualquer RAL com acabamento texturado /  
Cualquier RAL con acabado texturizado

Contacte con nosotros para produción de medidas y color de aluminio que non son estándar.  
Para toldos sin motorización descontar al precio neto **50,00€**.

 Motorización incluída /  
Motorización incluída

## CLASE DE VENTOS

### CLASE DE VENTOS

	CLASE DE VENTOS / CLASE DE VENTOS			
	NORMA / NORMA EN13561:2004			
CLASE / CLASE	0	1	2	3
N/m <sup>2</sup>	< 40	40	70	110

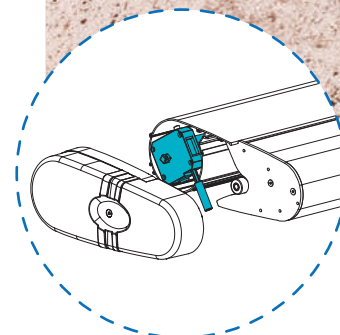

Verificar lado de aplicación do toldo.  
Comprobar el lado de aplicación del toldo.





**TOLDOS, PÉRGOLAS E CORTINAS**  
**TOLDOS, PÉRGOLAS Y CORTINAS**





# BRISA SOLAR

Chuva, sol ou frio?

A solução para qualquer estação.

¿Lluvia, sol o frío?

La solución para cualquier estación.





Sistema de iluminação LED.  
Sistema de iluminación LED.



## BRISA SOLAR



230Vac



2RPM



4 min. Hz 50

Nm 30

Esta Pérgola Bioclimática, construída totalmente em alumínio, é ideal para cobertura de espaços exteriores. Possui lâminas orientáveis em alumínio, reguladas através de motor, permitindo a entrada de raios solares, circulação de ar e proteção da chuva, estanque à água.

Possibilidade de instalação tipo varanda para jardins de inverno, à parede com 2 ou 3 colunas e ainda como módulo independente com 4 ou 6 colunas. Possibilidade de ter drenagem de águas nas colunas frontais.

## COMPOSIÇÃO E CARACTERÍSTICAS

- Motor tubular **TUB200R2**
- 2 Comandos de acordo com o número de módulos (**MX95N** ou **MX96N** ou **MX97N**)
- Central eletrónica **MC65BS**
- Iluminação LED incorporada
- **Opcional:** compatível apenas com sensor de neve, chuva e vento via wireless - **SNOW WIWEATHER** (pág. 123)

## COR STANDARD

Qualquer RAL com acabamento texturado



Motor aplicado à esquerda ou direita.  
Motor aplicado a la izquierda o a la derecha.

Esta Pérgola Bioclimática, construída íntegramente em alumínio, es ideal para cubrir espacios exteriores. Posee lamas de aluminio orientables, reguladas por un motor, permitiendo la entrada de luz solar, circulación de aire y protección contra la lluvia, estanque.

Possibilidade de instalación tipo varanda para jardines de invierno, a la pared con dos o tres columnas y también como módulo independientemente con cuatro o seis columnas.

Possibilidade de tener drenajes de agua en las columnas frontales.

## COMPOSICIÓN Y CARACTERÍSTICAS

- Motor tubular **TUB200R2**
- 2 mandos según el número de módulos (**MX95N** o **MX96N** o **MX97N**)
- Central electrónica **MC65BS**
- Iluminación LED incorporada
- **Opcional:** apenas compatible con sensor de nieve, lluvia y viento vía Wireless - **SNOW WIWEATHER** (pág. 123)

## COLOR ESTÁNDAR

Cualquier RAL con acabado texturizado

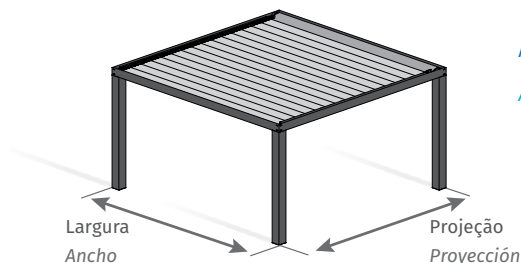

Área máxima por módulo: **16m<sup>2</sup>**

Área máxima por módulo: **16m<sup>2</sup>**

## BRISA SOLAR

**ROTAÇÃO DAS LÂMINAS** de 0° a 90°  
**ROTACIÓN DE LAS LAMINAS** de 0° a 90°

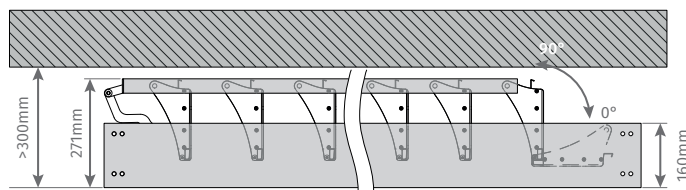

**ARO DE FIXAÇÃO**  
**ARO DE FIJACIÓN**

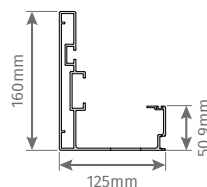

**BRISA SOLAR (1 MÓDULO) / BRISA SOLAR (1 MÓDULO)**

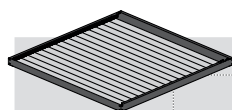

		LARGURA (mm)/ ANCHO (mm)				
		2000	2500	3000	3500	4000
PROJEÇÃO (mm)/ PROYECCIÓN (mm)	2080	4 270 €	4 586 €	4 902 €	5 218 €	5 535 €
	2440	4 491 €	4 844 €	5 196 €	5 543 €	5 900 €
	2800	4 713 €	5 101 €	5 489 €	5 867 €	6 266 €
	3160	4 934 €	5 359 €	5 783 €	6 192 €	6 632 €
	3520	5 156 €	5 616 €	6 076 €	6 516 €	6 997 €
	3880	5 377 €	5 874 €	6 370 €	6 841 €	7 363 €
	4240	5 599 €	6 131 €	6 664 €	7 165 €	
	4600	5 820 €	6 389 €	6 957 €		
	4960	6 041 €	6 646 €	7 251 €		
	5320	6 263 €	6 904 €	7 544 €		
	5680	6 484 €	7 161 €			
	6040	6 706 €	7 419 €			

• 1 motor por cada módulo de 16m<sup>2</sup> / 1 motor por cada módulo de 16m<sup>2</sup>

**PREÇO DAS PERNAS / PRECIO DE LAS PERNAS:** 100,00 €/m

**INSTALAÇÃO COM LARGURA SUPERIOR A 4000MM/  
 INSTALACIÓN CON UN ANCHO SUPERIOR A 4000MM**

Para fazer uma instalação com largura superior a 4000mm é necessário mais que um módulo.

**Largura máxima por módulo:** 4000mm.

Para hacer una instalación con anchura superior a 4000mm es necesario más que un módulo.

**Ancho máximo por módulo:** 4000mm.

**INSTALAÇÃO COM PROJEÇÃO SUPERIOR A 5000MM/  
 INSTALACIÓN CON PROYECCIÓN SUPERIOR A 5000MM**

Para fazer uma instalação com projeção superior a 5000mm, é possível utilizar a mesma caleira ao longo de toda a instalação.

**Distância máxima entre cada perna:** 5000mm\*.

Para hacer una instalación con proyección superior a 5000mm, es posible utilizar la misma caldera a lo largo de toda la instalación.

**Distancia máxima entre cada pierna:** 5000mm\*.



PREENCHA A SUA FOLHA DE ENCOMENDA  
 RELLENE SU HOJA DE PEDIDO



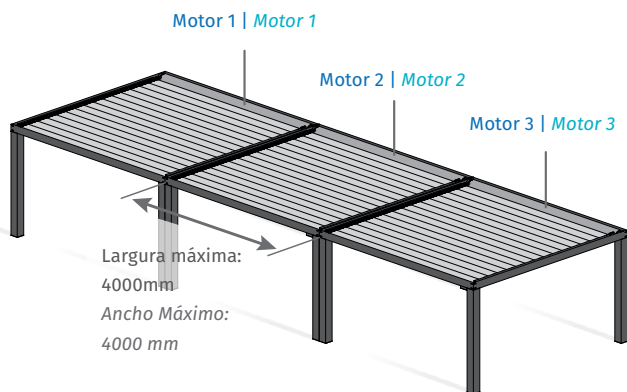

2 ou mais módulos completos com caleira e viga entre eles.

2 o más módulos completos con desagüe y viga entre ellos.

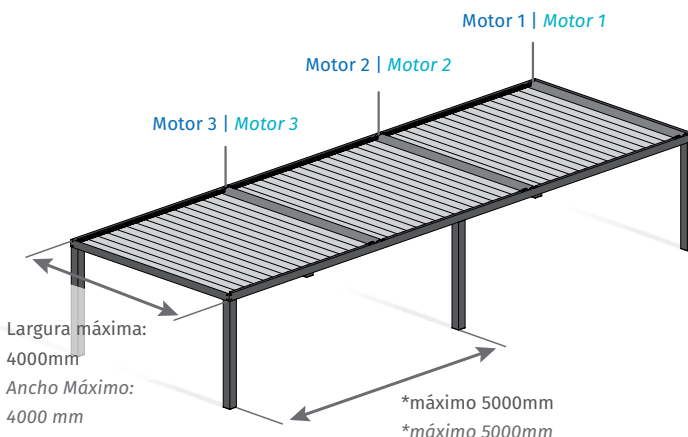

Conjunto de módulos consecutivos sem vigas entre eles (1 motor por módulo). Não existe nenhum tipo de união visto de baixo.

Conjunto de módulos consecutivos sin vigas entre ellos (1 motor por módulo). No hay ningún tipo de unión vista desde abajo.

## ELETRÔNICA (BRISA SOLAR) / ELECTRÓNICA (BRISA SOLAR)

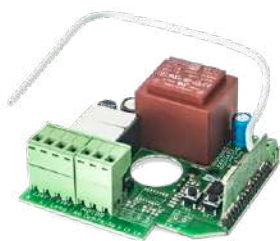

### MC65BS

Central para motores para **BRISA SOLAR** com a possibilidade de trabalhar com sensor **SNOW WIWEATHER**, com saída independente e relé ON/OFF para luz de cortesia.

Central para motores para **BRISA SOLAR** com possibilidade de trabalhar com sensor **SNOW WIWEATHER**, con salida independiente y relé ON/OFF para luz de cortesia.

● 65,00 € (Sem caixa / Sin caja)

- Sensor de neve
- Sensor de nieve



### SNOW WIWEATHER

Sensor de neve, sol, chuva e vento com comunicação sem fios, permitindo instalar o sensor afastado do **BRISA SOLAR**:

- Possibilidade de comunicar com várias centrais em simultâneo
- Compatível com as central **MC65BS**

Sensor de nieve, sol, lluvia y viento con comunicación inalámbrica, que permite instalar el sensor lejos del **BRISA SOLAR**:

- Posibilidad de comunicarse con varios intercambios simultáneamente
- Compatible con paneles de control **MC65BS**

● 320,00 €



### TUB200R2

Motor até 200kg - 140Nm, 2RPM para **BRISA SOLAR**.

Motor hasta 200kg - 140Nm, 2RPM para **BRISA SOLAR**.

● 200,00 €

## COFRE 260

 Sistema de iluminação LED.  
Sistema de iluminación LED.



### COFRE 260

 230Vac  12RPM  4 min. Hz 50 Nm 30

 Motor aplicado à esquerda.  
Motor aplicado a la izquierda.

O COFRE 260 é um toldo automatizado, produzido com cofre para proteção do tecido, com 2 braços articulados e duplo cabo para maior força e segurança. Todo o sistema elétrico está integrado no interior do toldo. É de fácil fixação à parede com 2 suportes em alumínio. Para fixar ao teto são necessários 2 suportes **MCT260**. Inclinação máxima de 17°.

COFRE 260 es un toldo automatizado, fabricado con cofre para la protección de la tela, con 2 brazos articulados con doble cable para mayor fuerza y seguridad. Todo el sistema eléctrico está incorporado en el interior del toldo. Es de fácil fijación a la pared con 2 soportes en aluminio. Para fijar al techo es necesario 2 soportes **MCT260**. Inclinação máxima de 17°.

#### COMPOSIÇÃO E CARACTERÍSTICAS

- Motor tubular **TUB MT**
- Manivela de emergência para casos de falha de eletricidade
- 1 Comando **MX95N**
- Central eletrônica **MC65** com sensor de esforço para detetar o fecho e aliviar a pressão do tecido
- **Opcional:** sensor de chuva, sol e vento via wireless - **WIWEATHER**; suporte de fixação ao teto **MCT260**

#### COMPOSICIÓN Y CARACTERÍSTICAS

- Motor tubular **TUB MT**
- Manivela de emergencia en caso de fallo eléctrico
- 1 mando **MX95N**
- Central electronica **MC65** con sensor de esfuerzo para detectar el cierre y aliviar la tension de la tela
- **Opcional:** sensor de lluvia, viento y sol via wireless - **WIWEATHER**; soporte de montaje al techo **MCT260**

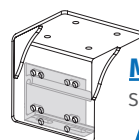
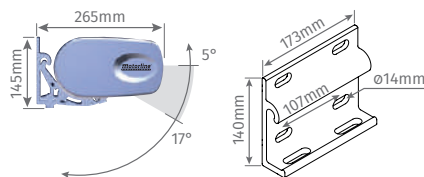

#### MCT260

Suporte de fixação ao teto\*1 *Soporte de fijación al techo\*1*

● 95,00 € / uni.

\*2 uni. por toldo / 2 uni. por toldo



#### Opcional / Opcional

Saia vendida em separado.  
Faldón vendido por separado.

		LARGURA (mm) / ANCHO (mm)								
		2000	2500	3000	3500	4000	4500	5000	5500	6000
PROJEÇÃO (mm) / PROYECCIÓN (mm)	1500	1 567 €	1 637 €	1 739 €	1 822 €	1 932 €	1 991 €	2 098 €	2 167 €	2 226 €
	2000		1 718 €	1 832 €	1 914 €	2 036 €	2 095 €	2 215 €	2 283 €	2 343 €
	2500			1 926 €	2 006 €	2 139 €	2 198 €	2 330 €	2 398 €	2 458 €
	3000				2 076 €	2 216 €	2 276 €	2 419 €	2 488 €	2 548 €
	3500					2 312 €	2 373 €	2 538 €	2 594 €	2 654 €

#### CLASSE DE VENTOS / CLASE DE VIENTOS

**3** **2** **1** **0**

Outras cores RAL acresce:  
90,00€ por cada metro linear

Para Otros colores RAL acresentar:  
90,00€ por metro lineal



Sistema de iluminação LED no cofre e no topo.  
Sistema de iluminación LED en el cofre y en la parte superior.

**COFRE 260 VOLANTE**

230Vac 
 12RPM 
 4 min. 
 Hz 50 
 Nm 30

Motor aplicado à esquerda.  
Motor aplicado a la izquierda.

O COFRE 260 VOLANTE é um toldo com saia motorizada para proteção dos raios solares frontais em situações que assim o exigem, podendo abrir a saia até 1m, com 2 braços articulados e duplo cabo para maior força e segurança. Todo o sistema elétrico está integrado no interior do toldo. Está equipado com sistema inteligente que recolhe primeiro a saia e só depois o toldo, quando recebe ordem automática de fecho proveniente do sensor. Toldo de fácil fixação à parede com 2 suportes em alumínio. Para fixar ao teto são necessários 2 suportes **MCT260**. Permite inclinação máxima de 17°.

COFRE VOLANTE 260 es un toldo con faldón automatizado para protección de los rayos solares frontales, pudiendo abrir el faldón hasta 1m, con 2 brazo articulados y doble cable para mayor fuerza y seguridad. Todo el sistema eléctrico está integrado en el interior del toldo. Está equipado con un sistema inteligente que recoge primero el faldón y sólo después el toldo cuando este recibe la orden automática de cierre proveniente del sensor. Toldo de fácil aplicación a la pared con 2 soportes en aluminio. Para fijar al techo es necesario 2 soportes **MCT260**. Inclinação máxima de 17°.

**COMPOSIÇÃO E CARACTERÍSTICAS**

- 2 Motores tubulares (1 **TUB MT** e 1 **TUB**)
- Manivela de emergência para casos de falha de electricidade
- 1 Comando **MX95N**
- Central eletrónica **MC65** com sensor de esforço para detetar o fecho e aliviar a pressão do tecido + **MC7**
- **Opcional:** Sensor de chuva, sol e vento via wireless - **WIWEATHER**; suporte de fixação ao teto **MCT260**

**COMPOSICIÓN Y CARACTERÍSTICAS**

- 2 Motores tubulares (1 **TUB MT** y 1 **TUB**)
- Manivela de emergencia en caso de fallo eléctrico
- 1 Mando **MX95N**
- Central electronica **MC65** con sensor de esfuerzo para detectar el cierre y aliviar la tension de la tela + **MC7**
- **Opcional:** Sensor de lluvia, viento y sol via wireless - **WIWEATHER**; Soporte de fijación al techo **MCT260**

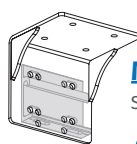
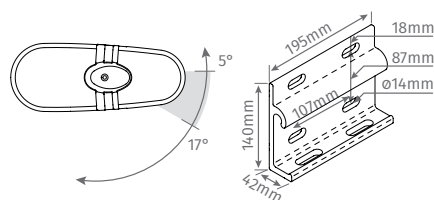

**MCT260**

Suporte de fixação ao teto\*1    Soporte de fijación al techo\*1

● 95,00 € / uni.

\*2 uni. por toldo / 2 uni. por toldo

		LARGURA (mm) / ANCHO (mm)								
		2030	2500	3000	3500	4000	4500	5000	5500	6000
PROJEÇÃO (mm) / PROYECCIÓN (mm)	1500	2 277 €	2 362 €	2 530 €	2 638 €	2 813 €	2 902 €	3 275 €	3 360 €	3 451 €
	2000		2 445 € *	2 626 €	2 741 €	2 921 €	3 010 €	3 395 €	3 480 €	3 570 €
	2500			2 668 € *	2 781 €	2 979 €	3 061 €	3 458 €	3 543 €	3 633 €
	3000				2 881 € *	3 086 €	3 190 €	3 579 €	3 664 €	3 754 €

Nas medidas assinaladas com (\*), acresce 30mm à largura do toldo indicada / En las medidas marcadas con (\*) sumar 30mm al ancho del toldo indicado

**CLASSE DE VENTOS / CLASE DE VIENTOS**

3
2
1
0

Outras cores RAL acresce:  
90,00€ por cada metro linear

Para Otros colores RAL acrescentar:  
90,00€ por metro lineal

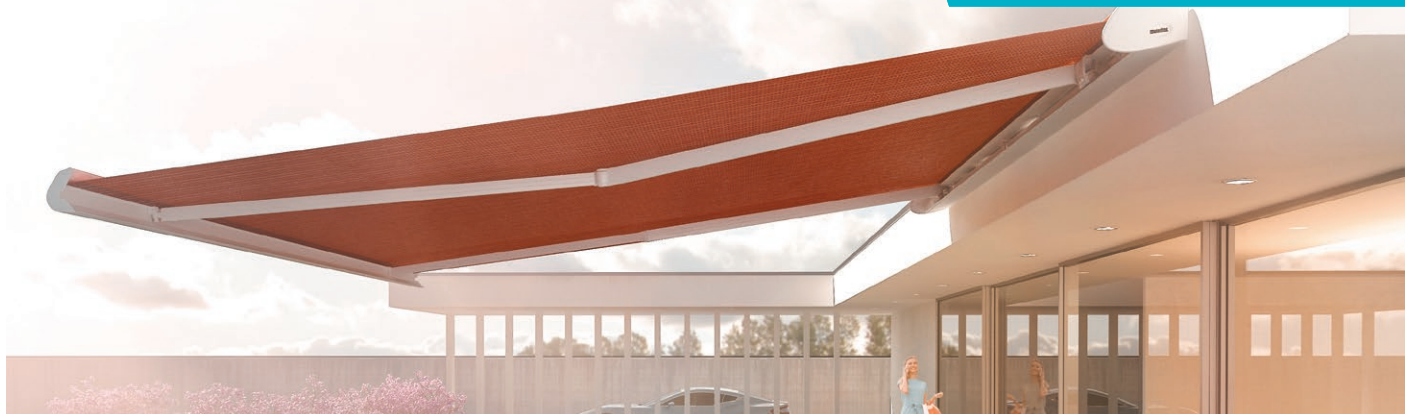

## COFRE 600

Sistema de iluminação LED.  
Sistema de iluminación LED.

## COFRE 600



230Vac



12RPM



4 min. Hz 50

Nm 30

Motor aplicado à esquerda.  
Motor aplicado a la izquierda.

O COFRE 600 é um toldo de maiores dimensões, completamente fechado, protegendo assim o tecido e os braços, com 2 ou 3\* braços articulados de duplo cabo, mais robustos e fortes para conferir maior resistência e possibilitar uma maior projeção do tecido. Todo circuito elétrico está protegido no interior do toldo e é fixado à parede com 4 ou 6\*\* suportes em alumínio. Para fixar ao teto são necessários 2 suportes MCT600. Permite inclinação máxima de 20°.

## COMPOSIÇÃO E CARACTERÍSTICAS

- Motor tubular **TUB MT**
- Manivela de emergência para casos de falha de electricidade
- 1 Comando **MX95N**
- Central eletrônica **MC65** com sensor de esforço para detetar o fecho e aliviar a pressão do tecido
- **Opcional:** sensor de chuva, sol e vento via wireless - **WIWEATHER**; suporte de fixação ao teto **MCT600**

COFRE 600 es un toldo de mayores dimensiones, completamente cerrado para la mayor protección de la tela y con 2 o 3\* brazos articulados de doble cable, más robusto y fuerte para dar mayor resistencia y posibilitar una mejor protección de la tela. Todo el circuito eléctrico esta protegido en el interior del toldo y es fijado a la pared con 4 o 6\*\* soportes en aluminio. Para fijar al techo es necesario 2 soportes MCT600. Inclinação máxima de 20°.

## COMPOSICIÓN Y CARACTERÍSTICAS

- Motor tubular **TUB MT**
- Manivela de emergencia en caso de fallo electrico
- 1 Mando **MX95N**
- Central electronica **MC65** con sensor de esfuerzo para detectar el cierre y aliviar la tension de la tela
- **Opcional:** sensor de lluvia, viento y sol via wireless - **WIWEATHER**; soporte de montaje al techo **MCT600**

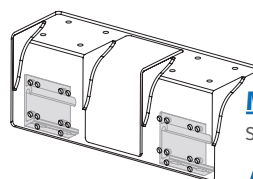
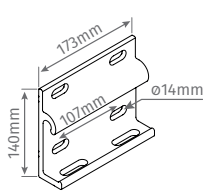
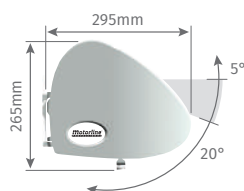
\*3 braços para largura de 7000mm.  
3 brazos para ancho de 7000mm.\*\*6 suportes para largura de 7000mm.  
6 soportes para ancho de 7000mm.

## MCT600

Suporte de fixação ao teto\*1      Soporte de fijación al techo\*1

● 163,00 € / uni.

\*1 4200mm-5500mm - 2 uni. por toldo / 2 uni. por toldo

\*1 5501mm-6500mm - 2 uni. por toldo + 1 uni. MCT600S / 2 uni. por toldo + 1 uni. MCT600S

\*1 6501mm-7000mm - 3 uni. MCT600 por toldo / 3 uni. MCT600 por toldo



## Opcional / Opcional

Saia vendida em separado.

Faldón vendido por separado.

		LARGURA (mm) / ANCHO (mm)					
		4700	5000	5500	6000	6500	7000
PROJEÇÃO (mm) / PROYECCIÓN (mm)	3500					4 356 €	4 698 € *
	4000	3 609 €	3 722 €	3 948 €	4 040 €	4 469 €	4 843 € *

## CLASSE DE VENTOS / CLASE DE VIENTOS

3

2

1

0

Outras cores RAL acresce:  
90,00€ por cada metro linearPara Otros colores RAL acrescentar:  
90,00€ por metro lineal



Sistema de iluminação LED no cofre e no topo.  
Sistema de iluminación LED en el cofre y en la parte superior.

COFRE 600 VOLANTE

230Vac 12RPM 4 min. Hz 50 Nm 30

Motor aplicado à esquerda.  
Motor aplicado a la izquierda.

O COFRE 600 VOLANTE é um toldo com saia motorizada para proteção dos raios solares frontais. Trata-se de um toldo mais robusto que protege espaços de maiores dimensões. Permite descer a saia até 1m e possui 2 ou 3\* braços articulados com duplo cabo para maior tensão do tecido. Todo o sistema elétrico está integrado no interior do toldo. Está equipado com sistema inteligente que recolhe primeiro a saia e só depois o toldo quando recebe ordem automática de fecho proveniente do sensor. Toldo de fácil fixação à parede com 4 ou 6\*\* suportes em alumínio. Para fixar ao teto são necessários 2 suportes MCT600. Permite inclinação máxima de 20°.

COFRE 600 VOLANTE es un toldo con faldón automatizado para protección de los rayos solares frontales, pudiendo abrir el faldón hasta 1m. Posee 2 o 3\* brazos articulados con doble cable para mayor fuerza y seguridad. Todo el sistema eléctrico esta integrado en el interior del toldo. Esta equipado con un sistema inteligente en que recoge primero el faldón y sólo después el toldo, cuando este recibe la orden automática de cierre proveniente del sensor. Toldo de fácil aplicación a la pared con 4 o 6\*\* soportes en aluminio. Para fijar al techo es necesario 2 soportes MCT600. Inclinación máxima de 20°.

COMPOSIÇÃO E CARACTERÍSTICAS

- 2 Motores tubulares (1 TUB MT e 1 TUB)
- Manivela de emergência para casos de falha de electricidade
- 1 Comando MX95N
- Central eletrónica MC65 com sensor de esforço para detetar o fecho e aliviar a pressão do tecido + MC7
- Opcional: Sensor de chuva, sol e vento via wireless - WIWEATHER; suporte de fixação ao teto MCT600

COMPOSICIÓN Y CARACTERISTICAS

- 2 Motores tubulares (1 TUB MT y 1 TUB)
- Manivela de emergencia en caso de fallo electrico
- 1 Mando MX95N
- Central electronica MC65 con sensor de esfuerzo para detectar el cierre y aliviar la tension de la tela + MC7
- Opcional: Sensor de lluvia, viento y sol via wireless - WIWEATHER; Soporte de fijación al techo MCT600

\*3 braços para largura de 7000mm.  
3 brazos para ancho de 7000mm.

\*\*6 suportes para largura de 7000mm.  
6 soportes para ancho de 7000mm.

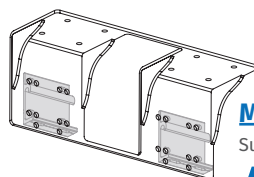

MCT600

Suporte de fixação ao teto\*1 Soporte de fijación al techo\*1

● 163,00 € / uni.

- \*1 4200mm-5500mm - 2 uni. por toldo / 2 uni. por toldo
- \*1 5501mm-6500mm - 2 uni. por toldo + 1 uni. MCT600S / 2 uni. por toldo + 1 uni. MCT600S
- \*1 6501mm-7000mm - 3 uni. MCT600 por toldo / 3 uni. MCT600 por toldo

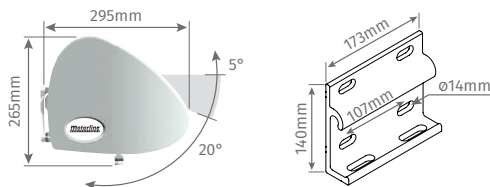

		LARGURA (mm) / ANCHO (mm)						
		4200	4700	5000	5500	6000	6500	7000
PROJEÇÃO (mm) / PROYECCIÓN (mm)	3500	4 765 €	4 794 €	5 029 €	5 142 €	5 415 €	5 832 €	6 548 € *
	4000		4 899 €	5 146 €	5 259 €	5 533 €	5 957 €	6 703 € *

CLASSE DE VENTOS / CLASE DE VIENTOS

3 2 1 0

Outras cores RAL acresce:  
90,00€ por cada metro linear

Para Otros colores RAL acrescentar:  
90,00€ por metro lineal

## COFRE 136



Sistema de iluminação LED.  
Sistema de iluminación LED.

### COFRE 136

230Vac 12RPM 4 min. Hz 50 Nm 30

Motor aplicado à esquerda.  
Motor aplicado a la izquierda.

Toldo COFRE 136 é um toldo completamente fechado conferindo uma proteção total das condições atmosféricas ao tecido e componentes internos do toldo. Toldo com 2 braços articulados com duplo cabo para garantir uma melhor tensão do tecido. Automatizado e com todo o sistema elétrico integrado no interior do toldo. Toldo inclinável até 90° (conforme opção de fixação do toldo). Fácil fixação através de apenas 2 suportes em alumínio à **parede ou ao teto**.

Toldo COFRE 136 es un toldo completamente cerrado dando una protección total, a la tela y componentes internos del toldo y de las condiciones atmosféricas. Toldo con 2 brazos articulados con doble cable para garantizar una mejor tensión de la tela. Automatizado y con todo el sistema eléctrico en el interior del toldo. Inclinación del toldo hasta 90° (conforme opción de fijación del toldo). De fácil fijación a través de dos soportes en aluminio a la **pared o al techo**.

#### COMPOSIÇÃO E CARACTERÍSTICAS

- Motor tubular **TUB MT**
- Manivela de emergência para casos de falha de electricidade
- 1 Comando **MX95N**
- Central elétrica **MC65** com sensor de esforço para detetar o fecho e aliviar a pressão do tecido
- **Opcional:** sensor de chuva, sol e vento via wireless - **WIWEATHER**

#### COMPOSICIÓN Y CARACTERÍSTICAS

- Motor tubular **TUB MT**
- Manivela de emergencia en caso de fallo eléctrico
- 1 Mando **MX95N**
- Central electrónica **MC65** con sensor de esfuerzo para detectar el cierre y aliviar la tensión de la tela
- **Opcional:** sensor de lluvia, viento y sol via wireless - **WIWEATHER**

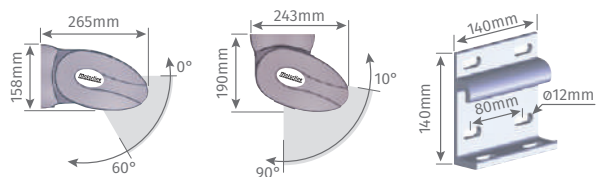

máximo 2 por toldo / máximo 2 por toldo



#### Opcional / Opcional

Saia vendida em separado.  
Faldón vendido por separado.

		LARGURA (mm) / ANCHO (mm)								
		2000	2500	3000	3500	4000	4500	5000	5500	6000
PROJEÇÃO (mm) / PROYECCIÓN (mm)	1500	1 452 €	1 527 €	1 645 €	1 741 €	1 858 €	1 934 €	2 051 €	2 126 €	2 316 €
	2000		1 604 €	1 734 €	1 830 €	1 959 €	2 035 €	2 164 €	2 240 €	2 430 €
	2500			1 826 €	1 922 €	2 063 €	2 139 €	2 280 €	2 356 €	2 545 €
	3000				1 987 €	2 140 €	2 216 €	2 369 €	2 445 €	2 634 €
	3500					2 234 €	2 310 €	2 475 €	2 551 €	2 741 €

#### CLASSE DE VENTOS / CLASE DE VIENTOS

3 2 1 0

Outras cores RAL acresce:  
90,00€ por cada metro linear

Para Otros colores RAL acrescentar:  
90,00€ por metro lineal





**PUNTO RECTO**

230Vac 
 12RPM 
 4 min. 
 Hz 50 
 Nm 30

Motor aplicado à esquerda ou direita.  
Motor aplicado a la izquierda o a la derecha.

Toldo automatizado com 2 braços fixos com molas, para tensionar o tecido. Solução simples e económica para proteção solar das janelas, portas, varandas ou montras.

Toldo automatizado con 2 brazos fijos con muelles para tensar la tela. Solución sencilla y económica para protección solar de ventanas, puertas, balcones y escaparates.

**COMPOSIÇÃO E CARACTERÍSTICAS**

- Motor tubular **TUB MT**
- Manivela de emergência para casos de falha de eletricidade
- 1 Comando **MX95N**
- Central eletrónica **MC65**

**COMPOSICIÓN Y CARACTERÍSTICAS**

- Motor tubular **TUB MT**
- Manivela de emergencia en caso de fallo electrico
- 1 Mando **MX95N**
- Central electronica **MC65**

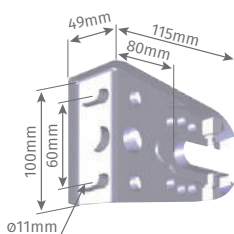

**Opcional / Opcional**  
Saia vendida em separado.  
Faldón vendido por separado.

		LARGURA (mm) / ANCHO (mm)				
		2000	3000	4000	5000	6000
PROJEÇÃO (mm) / PROYECCIÓN (mm)	700	814 €	900 €	1 004 €	1 100 €	1 152 €
	800	822 €	913 €	1 022 €	1 121 €	1 174 €
	900	838 €	932 €	1 045 €	1 150 €	1 202 €
	1000	846 €	945 €	1 062 €	1 171 €	1 223 €
	1100	861 €	964 €	1 086 €	1 199 €	1 251 €
	1200	870 €	977 €	1 103 €	1 220 €	1 272 €
	1300	887 €	999 €	1 129 €	1 250 €	1 302 €
	1400	898 €	1 014 €	1 149 €	1 274 €	1 327 €
	1500	910 €	1 031 €	1 169 €	1 299 €	1 351 €

**CLASSE DE VENTOS / CLASE DE VIENTOS**

3
2
1
0

Outras cores RAL acresce:  
90,00€ por cada metro linear

Para Otros colores RAL acrescentar:  
90,00€ por metro lineal

## MONOBLOCO 300



### MONOBLOCO 300

230Vac 
 12RPM 
 4 min. Hz 50 
 Nm 30

Motor aplicado à esquerda ou direita.  
 Motor aplicado a la izquierda o a la derecha.

Toldo com 2 ou 3\* braços articulados mais simples e económico. Abertura e fecho do toldo automatizado. Permite fixação ao **teto** ou à **parede**. Inclinação possível de 60°.

Toldo con 2 o 3\* brazos articulados más simples y económico. Apertura y cierre automático del toldo. Permite la fijación al **techo** o la **pared**. Inclinação máxima de 60°.

#### COMPOSIÇÃO E CARACTERÍSTICAS

- Motor tubular **TUB MT**
- Manivela de emergência para casos de falha de electricidade
- 1 Comando **MX95N**
- Central eletrónica **MC65**
- **Opcional:** sensor de chuva, sol e vento via wireless - **WIWEATHER**

#### COMPOSICIÓN Y CARACTERÍSTICAS

- Motor tubular **TUB MT**
- Manivela de emergencia en caso de fallo eléctrico
- 1 Mando **MX95N**
- Central electrónica **MC65**
- **Opcional:** sensor de lluvia, viento y sol via wireless - **WIWEATHER**

\*3 braços para largura de 7000mm.  
 3 brazos para ancho de 7000mm.



**Opcional / Opcional**

Saia vendida em separado.

Faldón vendido por separado.

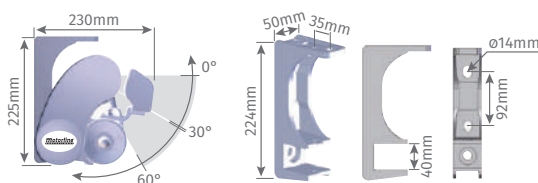

		LARGURA (mm) / ANCHO (mm)									
		2500	3000	3500	4000	4500	5000	5500	6000	6500	7000
PROJEÇÃO (mm) / PROYECCIÓN (mm)	1500	1 345 €	1 414 €	1 468 €	1 570 €	1 624 €	1 813 €	1 873 €	1 945 €	2 517 €	2 546 € *
	2000	1 386 €	1 501 €	1 555 €	1 668 €	1 722 €	1 911 €	1 971 €	2 065 €	2 664 €	2 693 € *
	2500		1 612 €	1 640 €	1 765 €	1 819 €	2 030 €	2 091 €	2 185 €	2 809 €	2 838 € *
	3000			1 700 €	1 836 €	1 890 €	2 113 €	2 174 €	2 279 €	2 917 €	2 945 € *
	3500				1 928 €	1 982 €	2 216 €	2 275 €	2 392 €	3 052 €	3 080 € *

#### CLASSE DE VENTOS / CLASE DE VIENTOS

3
2
1
0

Outras cores RAL acresce:  
 90,00€ por cada metro linear

Para Otros colores RAL acrescentar:  
 90,00€ por metro lineal



**MONOBLOCO 600**

230Vac 12RPM 4 min. Hz 50 Nm 30

Motor aplicado à esquerda ou direita.  
Motor aplicado a la izquierda o a la derecha.

Toldo com 2 ou 3\* braços articulados automatizado sem cofre. Vocacionado para áreas com 4m de projeção. Fixação à parede. Para fixar ao teto são necessários 2 suportes MCT260. Inclinação máxima de 20°.

Toldo con 2 o 3\* brazos articulados más simples y económico. Apertura y cierre automático del toldo. Para fijar al techo es necesario 2 soportes MCT260. Inclinação máxima de 20°.

 Saia vendida em separado.  
Faldón vendido por separado.

**COMPOSIÇÃO E CARACTERÍSTICAS**

- Motor tubular **TUB MT**
- Manivela de emergência para casos de falha de eletricidade
- 1 Comando **MX95N**
- Central eletrónica **MC65**
- **Opcional:** sensor de chuva, sol e vento via wireless - **WIWEATHER**

**COMPOSICIÓN Y CARACTERÍSTICAS**

- Motor tubular **TUB MT**
- Manivela de emergencia en caso de fallo electrico
- 1 Mando **MX95N**
- Central electronica **MC65**
- **Opcional:** sensor de lluvia, viento y sol via wireless - **WIWEATHER**

\*3 braços para largura de 7000mm.  
3 brazos para ancho de 7000mm.

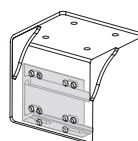
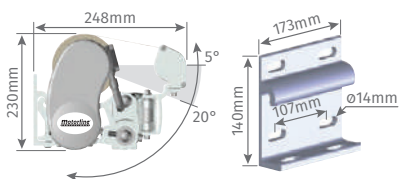

**MCT260**

Suporte de fixação ao teto\*1 Soporte de fijación al techo\*1

● 95,00 € / uni.

\*1 4200mm-5500mm - 2 uni. por toldo / 2 uni. por toldo

\*1 5501mm-6500mm - 2 uni. por toldo + 1 uni. MCT600S / 2 uni. por toldo + 1 uni. MCT600S

\*1 6501mm-7000mm - 3 uni. MCT600 por toldo / 3 uni. MCT600 por toldo

		LARGURA (mm) / ANCHO (mm)					
		4700	5000	5500	6000	6500	7000
PROJEÇÃO (mm) / PROYECCIÓN (mm)	4000	3 026 €	3 149 €	3 162 €	3 227 €	3 529 €	4 088 € *

**CLASSE DE VENTOS / CLASE DE VIENTOS**

3 2 1 0

Outras cores RAL acresce:  
90,00€ por cada metro linear

Para Otros colores RAL acrescentar:  
90,00€ por metro lineal



## MONOBLOCO 5000



## MONOBLOCO 5000

230Vac
 12RPM
 4 min. Hz 50 Nm 30

Motor aplicado à esquerda ou direita.  
 Motor aplicado a la izquierda o a la derecha.

Toldo com 2 braços articulados automatizado, sem cofre. Ideal para cobertura de grandes áreas (até 35m<sup>2</sup>), possui duplo cabo e é extremamente robusto e fiável. Projeção até 5m. Fixação à parede. Permite ajustar a inclinação entre 5° e 35°.

Toldo con 2 brazos articulados automatizado, sin cofre. Ideal para cubrir grandes áreas (hasta 35m<sup>2</sup>), posee doble cable y es extremadamente robusto y fiable. Proyección hasta 5 mts. Fijación a la pared. Permite ajustar la inclinación entre 5° y 35°.

## COMPOSIÇÃO E CARACTERÍSTICAS

- Motor tubular **TUB MT**
- Manivela de emergência para casos de falha de electricidade
- 1 Comando **MX95N**
- Central eletrónica **MC65**
- **Opcional:** sensor de chuva, sol e vento via wireless - **WIWEATHER**

## COMPOSICIÓN Y CARACTERÍSTICAS

- Motor tubular **TUB MT**
- Manivela de emergencia en caso de fallo electrico
- 1 Mando **MX95N**
- Central electronica **MC65**
- **Opcional:** sensor de lluvia, viento y sol via wireless - **WIWEATHER**

		LARGURA (mm) / ANCHO (mm)		
		6000	6500	7000
PROJEÇÃO (mm) / PROYECCIÓN (mm)	4500	6 727 €	6 790 €	6 894 €
	5000		7 042 €	7 137 €

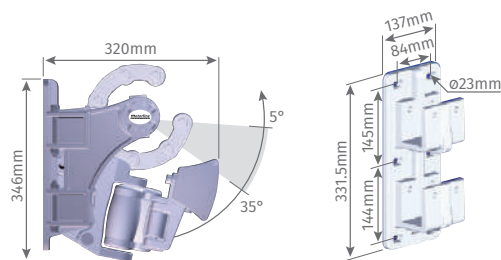

## CLASSE DE VENTOS / CLASE DE VIENTOS

3
2
1
0

Outras cores RAL acresce:  
90,00€ por cada metro linear

Para Otros colores RAL acrescentar:  
90,00€ por metro lineal



**VARANDA**

230Vac 
 12RPM 
 4 min. 
 Hz 50 
 Nm 30

Motor aplicado à direita.  
 Motor aplicado a la derecha.

O VARANDA é um toldo para jardins de inverno ou estruturas fixas. Modelo tipo cofre, protege o tecido das condições adversas quando o toldo está fechado. Abertura/fecho automatizado sobre guias laterais de alumínio. Sistema de molas para manter o tecido tensionado. Fixação no exterior ou interior.

VARANDA es un toldo para jardín de invierno o estructuras fijas, modelo tipo cofre, protege la tela de las condiciones adversas cuando el toldo esta cerrado. Abertura/cierre del toldo automatizado sobre dos guías laterales de aluminio. Sistema de muelles para mantener la tela tensa. Fijación en el interior o exterior.

**COMPOSIÇÃO E CARACTERÍSTICAS**

- Motor tubular **TUB MT**
- Manivela de emergência para casos de falha de eletricidade
- 1 Comando **MX95N**
- Central eletrónica **MC65**
- **Opcional:** sensor de chuva, sol e vento via wireless - **WIWEATHER**

**COMPOSICIÓN Y CARACTERISTICAS**

- Motor tubular **TUB MT**
- Manivela de emergencia en caso de fallo electrico
- 1 Mando **MX95N**
- Central electronica **MC65**
- **Opcional:** sensor de lluvia, viento y sol via wireless - **WIWEATHER**

**COMBINAÇÕES POSSÍVEIS / COMBINACIONES POSIBLES**

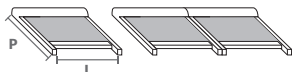

**VARANDA**

		<b>(L) - LARGURA (mm)/ ANCHO (mm)</b>					
		<b>1 Modulo / Módulo</b>			<b>2 Modulos / Módulos</b>		
		<b>2500</b>	<b>3500</b>	<b>5000</b>	<b>7000</b>	<b>9000</b>	
<b>(P) - PROJEÇÃO (mm)/ PROYECCIÓN (mm)</b>	<b>3000</b>	1 928 €	2 114 €	2 498 €	4 144 €	4 758 €	
	<b>4250</b>	2 401 €	2 581 €	3 015 €	5 051 €	5 709 €	

**VARANDA XL**

		<b>(L) - LARGURA (mm)/ ANCHO (mm)</b>		
		<b>2500</b>	<b>3500</b>	<b>4500</b>
<b>(P) - PROJEÇÃO (mm)/ PROYECCIÓN (mm)</b>	<b>5000</b>	3 678 €	4 404 €	4 650 €

**CLASSE DE VENTOS / CLASE DE VIENTOS**

- 3
2
1
0

Outras cores RAL acresce: **90,00€ por cada metro linear**  
 (Lacagem: Braço esquerdo + Cofre + Braço direito).

Para Otros colores RAL acrescentar: **90,00€ por metro lineal**  
 (Lacado: Brazo izquierdo + Cofre + Brazo derecho)



## PÉRGOLA



## PÉRGOLA

 230Vac
  12RPM
  4 min. Hz 50 Nm 30

  
 Motor aplicado à esquerda ou direita.
   
 Motor aplicado a la izquierda o a la derecha.

PÉRGOLA é um toldo para jardins ou terraços com tecido às ondas. Motorizado com estrutura em alumínio. Tecido fixo em perfis transversais que deslizam sob as guias laterais.

Permite várias aplicações:

- Fixação entre paredes sem colunas
- Fixação à parede e com 2 colunas fixas ao chão
- Fixação independente com 4 colunas
- Possibilidade de colocar tampa para cobertura do motor e tecido quando recolhido

## COMPOSIÇÃO E CARACTERÍSTICAS

- Motor tubular **TUB MT**
- Manivela de emergência para casos de falha de electricidade
- 1 Comando **MX95N**
- Central eletrónica **MC65**
- **Opcional:** sensor de chuva, sol e vento via wireless - **WIWEATHER**

## TAMPA DE COBERTURA

## TAMPA DE CUBIERTA

● 65,00 €/m

PÉRGOLA es un toldo para jardín o terrazas con tela ondulada. Toldo motorizado con estructura toda en aluminio. La tela es fijada en perfiles transversales que transportan la tela sobre las guías laterales del toldo.

Posibilidad de varios aplicaciones:

- Modelo sin columnas para fijación entre paredes o al techo
- Modelo para fijación a la pared con dos columnas fijas al suelo
- Modelo con cuatro columnas fijas al suelo
- Posibilidad de colocar una tapa para cobertura del motor y del tejido recogido.

## COMPOSICIÓN Y CARACTERÍSTICAS

- Motor tubular **TUB MT**
- Manivela de emergencia en caso de fallo eléctrico
- 1 Mando **MX95N**
- Central electrónica **MC65**
- **Opcional:** sensor de lluvia, viento y sol via wireless - **WIWEATHER**

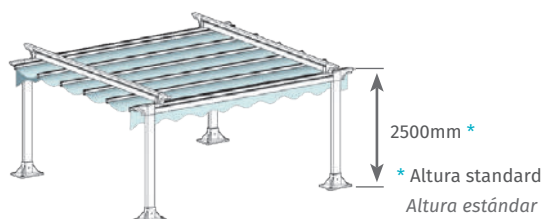



## PÉRGOLA

### PERGOLA ENTRE PAREDES SEM COLUNAS /

### PÉRGOLA SIN COLUMNAS PARA FIJACIÓN ENTRE PAREDES O AL TECHO

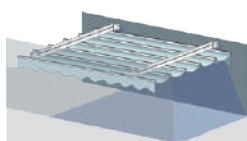

		LARGURA (mm) / ANCHO (mm)							
		2500	3000	3500	4000	4500	5000	5500	6000
PROJEÇÃO (mm) / PROYECCIÓN (mm)	2500	1 751 €	1 850 €	1 979 €	2 239 €	2 340 €	2 397 €	2 776 €	2 834 €
	3000	1 863 €	1 971 €	2 108 €	2 401 €	2 503 €	2 562 €	2 969 €	3 027 €
	3500	2 064 €	2 191 €	2 319 €	2 659 €	2 773 €	2 844 €	3 291 €	3 362 €
	4000	2 375 €	2 522 €	2 669 €	3 055 €	3 182 €	3 265 €	3 822 €	3 906 €
	4500	2 495 €	2 649 €	2 804 €	3 224 €	3 308 €	3 392 €	3 959 €	4 044 €
	5000	2 630 €	2 804 €	2 978 €	3 444 €	3 541 €	3 638 €	4 227 €	4 324 €
	5500	2 765 €	2 958 €	3 152 €	3 665 €	3 774 €	3 883 €	4 494 €	4 604 €
	6000	2 900 €	3 113 €	3 326 €	3 885 €	4 006 €	4 129 €	4 761 €	4 883 €

### PERGOLA 2 COLUNAS /

### PÉRGOLA CON 2 COLUMNAS

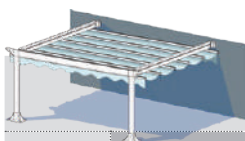

		LARGURA (mm) / ANCHO (mm)							
		2500	3000	3500	4000	4500	5000	5500	6000
PROJEÇÃO (mm) / PROYECCIÓN (mm)	2500	2 295 €	2 405 €	2 542 €	2 801 €	2 959 €	3 013 €	3 326 €	3 380 €
	3000	2 400 €	2 517 €	2 662 €	2 952 €	3 111 €	3 166 €	3 505 €	3 560 €
	3500	2 587 €	2 722 €	2 858 €	3 191 €	3 362 €	3 428 €	3 805 €	3 872 €
	4000	2 876 €	3 030 €	3 183 €	3 560 €	3 742 €	3 820 €	4 299 €	4 377 €
	4500	2 987 €	3 148 €	3 309 €	3 717 €	3 860 €	3 938 €	4 427 €	4 505 €
	5000	3 113 €	3 292 €	3 471 €	3 922 €	4 076 €	4 166 €	4 675 €	4 766 €
	5500	3 238 €	3 435 €	3 633 €	4 127 €	4 292 €	4 394 €	4 924 €	5 026 €
	6000	3 364 €	3 579 €	3 794 €	4 331 €	4 509 €	4 623 €	5 172 €	5 286 €

### PERGOLA 4 COLUNAS /

### PÉRGOLA CON 4 COLUMNAS

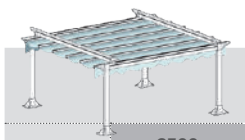

		LARGURA (mm) / ANCHO (mm)							
		2500	3000	3500	4000	4500	5000	5500	6000
PROJEÇÃO (mm) / PROYECCIÓN (mm)	2500	2 851 €	2 971 €	3 116 €	3 498 €	3 587 €	3 638 €	4 135 €	4 185 €
	3000	2 950 €	3 077 €	3 229 €	3 641 €	3 730 €	3 782 €	4 287 €	4 339 €
	3500	3 126 €	3 270 €	3 414 €	3 867 €	3 967 €	4 029 €	4 554 €	4 617 €
	4000	3 399 €	3 560 €	3 721 €	4 214 €	4 325 €	4 399 €	4 943 €	5 017 €
	4500	3 504 €	3 672 €	3 840 €	4 363 €	4 436 €	4 510 €	5 063 €	5 137 €
	5000	3 622 €	3 807 €	3 992 €	4 556 €	4 641 €	4 726 €	5 298 €	5 383 €
	5500	3 741 €	3 943 €	4 145 €	4 749 €	4 845 €	4 941 €	5 532 €	5 628 €
	6000	3 859 €	4 078 €	4 298 €	4 943 €	5 049 €	5 156 €	5 766 €	5 874 €

Outras cores RAL acresce: 90,00€ por cada metro linear

(Lacagem: Colunas + Estrutura superior)

Para Otros colores RAL acrescentar: 90,00€ por metro lineal

(Lacado: Columnas + Estructura superior)

### CLASSE DE VENTOS / CLASE DE VIENTOS

3	2	1	0
---	---	---	---



## PAREDE



## PAREDE

Toldo para fixar à parede para proteção de brisas laterais e olhares indiscretos. Possui cofre para proteção do tecido e a abertura é feita manualmente com recolha do tecido através de um sistema de mola.

## COMPOSIÇÃO E CARACTERÍSTICAS

- Sistema de recolha do tecido através de mola
- Base de fixação
- Varão de fixação amovível para recolher e guardar em tempos de pouca utilização

Toldo para fijar a la pared para proteger las brisas laterales y las miradas indiscretas. Dispone de un cofre para protección de la tela y la apertura se realiza manualmente con la recogida de la tela mediante un sistema de muelles.

## COMPOSICIÓN Y CARACTERÍSTICAS

- Sistema de recogida de la tela a través de muelle
- Base de fijación
- Barra de fijación amovible para recoger y guardar en caso de poco uso

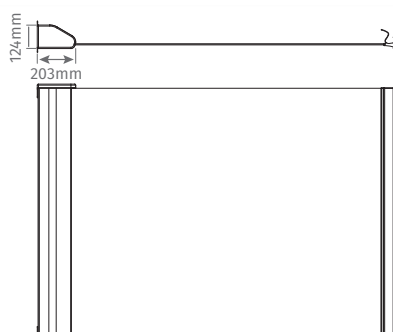

		ALTURA (mm) / ALTURA (mm)			
		1200	1500	2000	2500
PROJEÇÃO (mm) / PROYECCIÓN (mm)	4000	819 €	921 €	971 €	1 108 €

## CLASSE DE VENTOS / CLASE DE VIENTOS

3	2	1	0
---	---	---	---

Outras cores RAL acresce: 90,00€ x altura

Para Otros colores RAL acrescentar: 90,00€ x altura



Sistema de iluminação LED.  
Sistema de iluminación LED.



**VELLUM COFRE**

230Vac 12RPM 4 min. Hz 50 Nm 30

Toldo com estrutura em alumínio para terraços ou esplanadas. Toldo com cofre para proteção do tecido. Aplicação à parede com colunas na frente. Permite obter proteção dos raios solares frontais e de brisas. Sistema de molas integrado para abertura automatizada. Inclinação entre 10° a 25°.

*Toldo con estructura de aluminio para terrazas y espacios al aire libre. Toldo con cofre para la protección de los tejidos. Aplicación a la pared con las columnas en el frente. Permite obtener la protección de la luz solar frontal y brisas. Sistema integrado de resortes para apertura automática. Inclination entre 10° y 25°.*



Motor aplicado à esquerda ou direita.  
Motor aplicado a la izquierda o a la derecha.

**COMPOSIÇÃO E CARACTERÍSTICAS**

- Motor tubular **TUB MT**
- Manivela de emergência para casos de falha de eletricidade
- 2 Comandos **MX95N**
- Central eletrônica **MC65**
- **Opcional:** sensor de chuva, sol e vento via wireless - **WIWEATHER**

**COMPOSICIÓN Y CARACTERÍSTICAS**

- Motor tubular **TUB MT**
- Manivela de emergencia en caso de fallo electrico
- 2 Mandos **MX95N**
- Central electronica **MC65**
- **Opcional:** sensor de lluvia, viento y sol via wireless - **WIWEATHER**

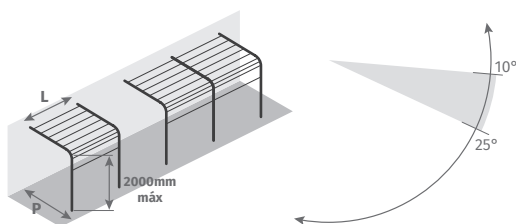

		(L) - LARGURA (mm)/ ANCHO (mm)			
		1 Modulo / Módulo		2 Modulos / Módulos	
		3000	5000	6000	8000
(P) - PROJEÇÃO (mm)/ PROYECCIÓN (mm)	4000	3 995 €	4 803 €	6 788 €	7 945 €
	6000	4 594 €	5 557 €	7 704 €	9 124 €

Outras cores RAL acresce: 90,00€ por cada metro linear  
(Lacagem: Perna esquerda + Cofre + Perna direita)

Para Otros colores RAL acrescentar: 90,00€ por metro lineal  
(Lacado: Pierna izquierda + Cofre + Pierna derecha)



## ELETRÔNICA / ELECTRÓNICA

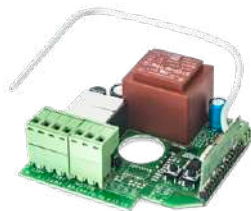

### MC65

Central para motores para toldos até 500W com a possibilidade de trabalhar com sensor WIWEATHER, paragem por esforço para ajuste de tecido dos toldos e saída independente para luz de cortesia. Com relé ON/OFF para luz de cortesia.

*Central para motores para toldos hasta 500W con la posibilidad de trabajar con sensor WIWEATHER, parada por esfuerzo para ajuste de tejido de los toldos y salida independiente para luz de cortesia. Con relé ON / OFF para luz de cortesia.*

● 65,00 € (Sem caixa / Sin caja)



### MC65IP

Central para motores para toldos até 500W com saída 24Vdc para acessórios, com a possibilidade de trabalhar com sensor WIWEATHER, conexão de botões externos de subida e descida, paragem por esforço para ajuste de tecido dos toldos e saída independente para luz.

*Central para motores para toldos hasta 500W con salida 24Vdc para accesorios, con la posibilidad de trabajar con sensor WIWEATHER, conexión de botones externos de subida y bajada, parada por esfuerzo para ajuste de tejido de los toldos y salida independiente para luz.*

● 75,00 € (Sem caixa / Sin caja)



### MC8

Central para comandar 1 motor máximo 500W 230Vac com relé ON/OFF para uso de luz. Compatível com sensor Wiweather.

*Central para controlar un motor máximo de 500W 230Vac con relé ON/OFF para el uso de luz. Compatible con Wiweather.*

● 65,00 € (Sem caixa / Sin caja)



### MC7

Central para comandar 1 motor máximo 500W 230Vac. Compatível com sensor Wiweather.

*Central para 1 motor máximo 500W 230Vac. Compatible con sensor Wiweather.*

● 70,00 € (Sem caixa / Sin caja)



### BEWEATHER

Sensor de sol, chuva e vento com:

- Central incorporada para ligação direta ao motor de toldo ou estore, não sendo necessário instalar uma central adicional.

*Sensor de sol, lluvia y viento con:*

- Central incorporada para conexión directa al motor del toldo o persiana, sin necesidad de instalar una unidad de control adicional.

● 142,00 €



### WIWEATHER

Sensor de sol, chuva e vento com comunicação sem fios, permitindo instalar o sensor afastado do toldo ou estore:

- Possibilidade de comunicar com várias centrais em simultâneo
- Compatível com as centrais MC7, MC8, MC65 e MC65IP.

*Sensor inalámbrico de sol, lluvia y viento, que permite instalar el sensor lejos del toldo o de la persiana:*

- Posibilidad de comunicar con varias centrales simultáneamente
- Compatible con las centrales MC6, MC7, MC8, MC65 y MC65IP

● 160,00 €



### MCUT01

Suporte para fixação de toldos em tetos de viga de madeira.

*Soporte para fijación de toldos en techos de viga de madera.*

120,00 €



Sistema de iluminação LED.  
Sistema de iluminación LED.



**UMBRA**

**NOVO / NUEVO**

Umбра é um guarda-sol automático, com estrutura metálica em aço zincado e lacado que lhe atribui grande resistência a ventos fortes.

Inclui LEDs de iluminação noturna e tecido especial da linha Sauleda Screen 50, que proporciona proteção térmica e uma sensação de sombra natural e refrescante.

É a solução ideal para quem procura uma alternativa original e prática aos guarda-sóis convencionais.

Umбра es un parasol automático, con una estructura metálica en acero galvanizado y lacado que le confiere una gran resistencia a los fuertes vientos.

Incluye LEDs de iluminación nocturna y un tejido especial de la línea Sauleda Screen 50, que proporciona protección térmica y una sensación de sombra natural y refrescante.

Es la solución ideal para quienes buscan una alternativa original y práctica a los parasoles convencionales.

**COMPOSIÇÃO E CARACTERÍSTICAS**

- 1 Motor 230V
- 1 Comando **MX95N**
- Central eletrónica **MC65** para controlo de motor e iluminação

**COMPOSICIÓN Y CARACTERÍSTICAS**

- 1 Motor 230V
- 1 Comando **MX95N**
- Central electrónica **MC65** para control de motores e iluminación

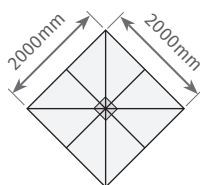

**UMBRA 2X2**

5 800,00 €

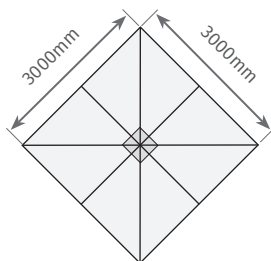

**UMBRA 3X3**

6 000,00 €

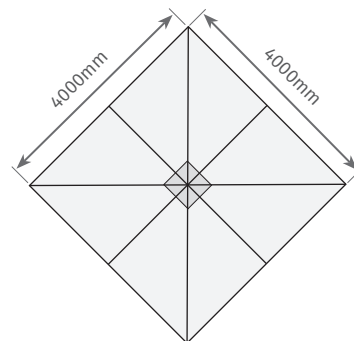

**UMBRA 4X4**

6 300,00 €

## CORTINA ZIP



## CORTINA ZIP

NOVO / NUEVO



230Vac



12RPM



4 min.

Hz 50

Nm 40

A CORTINA ZIP é uma cortina automática construída em perfis de alumínio lacado e é adequada para isolamento de espaços como terraços, esplanadas, jardins, entre outros.

Inclui um sistema de fecho ZIP nas calhas laterais, que lhe confere elevada resistência ao vento e elimina a necessidade de travessas horizontais.

Esta solução foi desenvolvida para ser facilmente integrada com outros produtos, como é o caso do BRISA SOLAR.

Possibilidade de produção com vários tipos de tecido, consulte a página 144.

## COMPOSIÇÃO E CARACTERÍSTICAS

- Motor tubular **FRA** com central incorporada
- 1 Comando **MX95N**
- Travessa inferior com possibilidade de adicionar peso no interior

La CORTINA ZIP es una cortina automática construída en perfiles de aluminio lacado y es adecuada para el aislamiento de espacios como terrazas, explanadas, jardines, entre otros.

Incluye un sistema de cierre ZIP en los rieles laterales, lo que le da una elevada resistencia al viento y elimina la necesidad de travessas horizontales.

Esta solución está diseñada para integrarse fácilmente con otros productos, como es el caso de BRISA SOLAR.

Possibilidade de producción con varios tipos de tela, ver página 144.

## COMPOSICIÓN Y CARACTERÍSTICAS

- Motor tubular **FRA** con central incorporada
- 1 Mando **MX95N**
- Bandeja inferior con posibilidad de añadir peso en su interior

		LARGURA (mm) / ANCHO (mm)					
		1500	2000	2500	3000	3500	4000
ALTURA (mm) / ALTURA (mm)	2000	1 118 €	1 169 €	1 280 €	1 318 €	1 363 €	1 476 €
	2500	1 192 €	1 243 €	1 369 €	1 407 €	1 452 €	1 580 €
	3000	1 267 €	1 318 €	1 460 €	1 498 €	1 543 €	1 687 €





## CORTINA

 230Vac
  12RPM
  4 min.
  Hz 50
  Nm 30

Cortina vertical desenvolvida especificamente para vedação de espaços como montras, varandas e outros vãos de luz, com funcionamento automático.

Pode ser construído com cofre para proteção do tecido e do motor ou com calhas laterais para guiar o tecido durante a descida. Para maior segurança estas cortinas apenas possuem um travessa em baixo.

Tem ao seu dispor 4 modelos automáticos, de acordo com a descrição anterior.

Consulte as tabelas de preços nas páginas seguintes.

## COMPOSIÇÃO E CARACTERÍSTICAS

- Motor tubular **FRA** com central incorporada
- 1 Comando **MX95N**
- Cortina com 1 travessa em baixo

Cortina vertical desarrollada especificamente para el sellado de espacios como escaparates, balcones y otros vanos de luz, con funcionamiento automático.

Se puede construir con cofre para proteger la tela y el motor o con rieles laterales para guiar la tela durante el descenso. Para mayor seguridad estas cortinas solo tienen un travesaño en la parte inferior.

Tiene 4 modelos automáticos disponibles, de acuerdo con la descripción anterior.

Consulte la tarifa de precios en las siguientes páginas.

## COMPOSICIÓN Y CARACTERÍSTICAS

- Motor tubular **FRA** con central incorporada
- 1 Mando **MX95N**
- Cortina con 1 carril de abajo

PREENCHA A SUA FOLHA DE  
 ENCOMENDA  
 RELLENE SU HOJA DE PEDIDO

PT



ES





## CORTINA

001 - CORTINA SEM CALHAS E SEM COFRE  
CORTINA SIN CANALETAS Y SIN COFRE



002 - CORTINA SEM CALHAS E COM COFRE  
CORTINA SIN CANALETAS Y CON COFRE



005 - CORTINA COM CALHA SEM COFRE  
CORTINA CON GUÍA SIN COFRE



006 - CORTINA COM CALHA COM COFRE  
CORTINA CON GUÍA Y COFRE



A aplicação na horizontal não é possível. / *La aplicación horizontal no es posible.*



**001 - CORTINA SEM CALHAS E SEM COFRE / CORTINA SIN CANALETAS Y SIN COFRE**

		LARGURA (mm)/ ANCHO (mm)									
		1500	2000	2500	3000	3500	4000	4500	5000	5500	6000
ALTURA (mm)/ ALTURA (mm)	2000	694 €	715 €	786 €	797 €	814 €	886 €	901 €	975 €	994 €	1 065 €
	2500	718 €	739 €	823 €	833 €	850 €	935 €	949 €	1 035 €	1 055 €	1 138 €
	3000	742 €	764 €	860 €	871 €	888 €	985 €	1 000 €	1 098 €	1 115 €	1 213 €
	3500	767 €	789 €	896 €	907 €	924 €	1 033 €	1 048 €	1 159 €	1 176 €	1 286 €
	4000	791 €	813 €	933 €	943 €	961 €	1 082 €	1 096 €	1 219 €	1 236 €	1 358 €

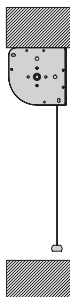

**002 - CORTINA SEM CALHAS E COM COFRE / CORTINA SIN CANALETAS Y CON COFRE**

		LARGURA (mm)/ ANCHO (mm)									
		1500	2000	2500	3000	3500	4000	4500	5000	5500	6000
ALTURA (mm)/ ALTURA (mm)	2000	815 €	861 €	961 €	994 €	1 034 €	1 136 €	1 174 €	1 277 €	1 320 €	1 420 €
	2500	842 €	887 €	1 000 €	1 034 €	1 074 €	1 189 €	1 227 €	1 343 €	1 386 €	1 499 €
	3000	868 €	915 €	1 041 €	1 075 €	1 116 €	1 244 €	1 282 €	1 412 €	1 453 €	1 582 €
	3500	895 €	941 €	1 081 €	1 115 €	1 155 €	1 297 €	1 335 €	1 478 €	1 519 €	1 661 €
	4000	921 €	968 €	1 121 €	1 154 €	1 195 €	1 350 €	1 388 €	1 544 €	1 585 €	1 740 €



**005 - CORTINA COM CALHA SEM COFRE / CORTINA CON GUÍA SIN COFRE**

		LARGURA (mm)/ ANCHO (mm)									
		1500	2000	2500	3000	3500	4000	4500	5000	5500	6000
ALTURA (mm)/ ALTURA (mm)	2000	843 €	865 €	939 €	950 €	967 €	1 043 €	1 057 €	1 134 €	1 154 €	1 227 €
	2500	906 €	928 €	1 014 €	1 025 €	1 043 €	1 131 €	1 145 €	1 235 €	1 255 €	1 340 €
	3000	969 €	992 €	1 091 €	1 102 €	1 120 €	1 220 €	1 235 €	1 337 €	1 355 €	1 456 €
	3500	1 032 €	1 055 €	1 166 €	1 177 €	1 195 €	1 308 €	1 323 €	1 438 €	1 455 €	1 569 €
	4000	1 095 €	1 118 €	1 242 €	1 253 €	1 271 €	1 396 €	1 411 €	1 538 €	1 556 €	1 682 €

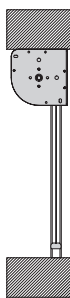

**006 - CORTINA COM CALHA COM COFRE / CORTINA CON GUÍA Y COFRE**

		LARGURA (mm)/ ANCHO (mm)									
		1500	2000	2500	3000	3500	4000	4500	5000	5500	6000
ALTURA (mm)/ ALTURA (mm)	2000	1 016 €	1 062 €	1 164 €	1 198 €	1 239 €	1 342 €	1 380 €	1 485 €	1 529 €	1 630 €
	2500	1 084 €	1 130 €	1 245 €	1 279 €	1 320 €	1 437 €	1 475 €	1 593 €	1 637 €	1 752 €
	3000	1 152 €	1 199 €	1 327 €	1 361 €	1 403 €	1 533 €	1 572 €	1 704 €	1 745 €	1 876 €
	3500	1 219 €	1 266 €	1 408 €	1 443 €	1 484 €	1 628 €	1 666 €	1 812 €	1 853 €	1 997 €
	4000	1 287 €	1 334 €	1 489 €	1 524 €	1 565 €	1 722 €	1 761 €	1 919 €	1 961 €	2 119 €

**CORES STANDARD DO COFRE E DA PERFILARIA**

**COLORES ESTÁNDAR DEL COFRE Y DE PERFILERIA**



RAL 9010

Outras cores acresce:

• 60,00€ por cada metro linear

(Lacagem: Calha esquerda + Cofre + Calha direita).

Para Otros colores RAL acrescentar:

• 60,00€ por metro lineal

(Lacado: Guía izquierda + Cofre + Guía derecha).



# TECIDOS TEJIDOS

CATEGORIAS STANDARD DOS TECIDOS

CATEGORÍAS ESTÁNDAR DE TEJIDOS



Lisos / Lisos



Listados /  
Listados

Outros tecidos disponíveis mediante  
stock:  
Preço sob consulta.

Outros tejidos disponibles en stock:  
Precio a consultar.



Escolha o tecido que melhor se adequa ao seu projeto!

¡Elija el tejido que mejor se adapta a su proyecto!

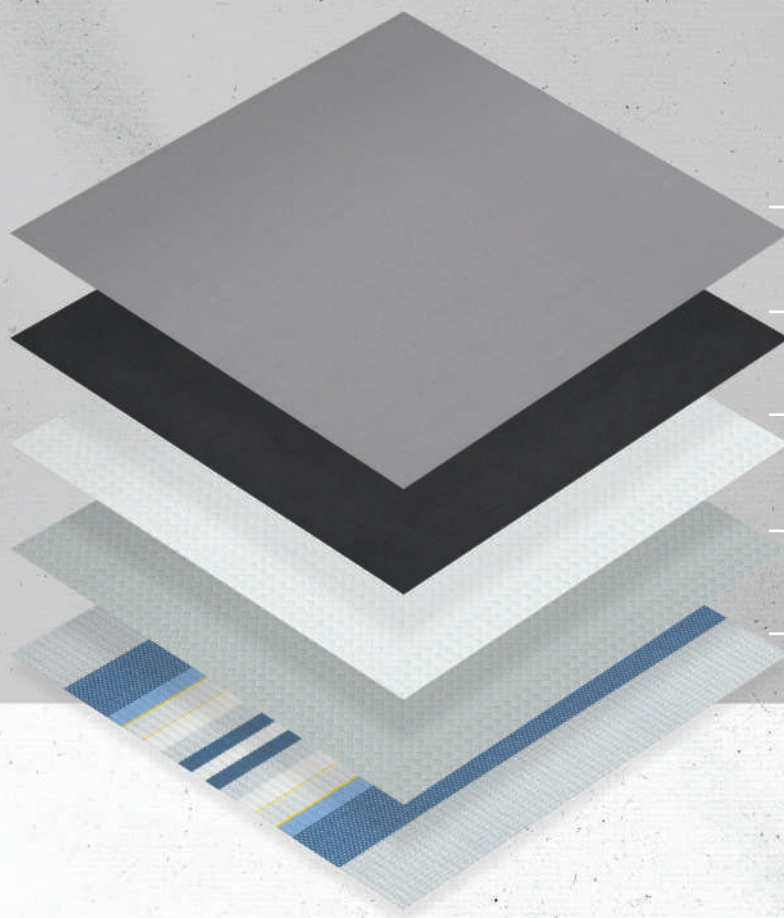

Lisos / Lisos 2979 PERLA  
(STANDARD)

Lisos / Lisos 3488 ANTRACITA  
(STANDARD)

Trend Light 6915 BLANCO

Trend 6016 PERLA

Listados / Listados 2921 BALMORAL  
(STANDARD)



Fácil manutenção  
Facil mantenimiento



Máxima resistência  
Máxima resistencia



Anti-manchas  
Antimanchas



Secagem rápida  
Secado rápido



Anti UV  
Anti-UV

Ver todos os tecidos:  
Ver todos los tejidos:



motorline.pt

- Todos os toldos ou cortinas incluem como standard os tecidos **Lisos** ou **Listados** mediante disponibilidade. Para outros tipos de tecido o preço é sob consulta.
- Poderá verificar também informações técnicas dos mesmos e visualizar as formas que os tecidos podem tomar, quando instalados, e que não são considerados defeitos.
- Todos los toldos o cortinas incluyen tejidos **lisos** o **listados** como estándar, sujeto a disponibilidad. Para otros tipos de tejido, el precio es bajo consulta.
- También podrás consultar su información técnica y ver las formas que pueden tomar los tejidos, una vez instalados, que no se consideran defectos.

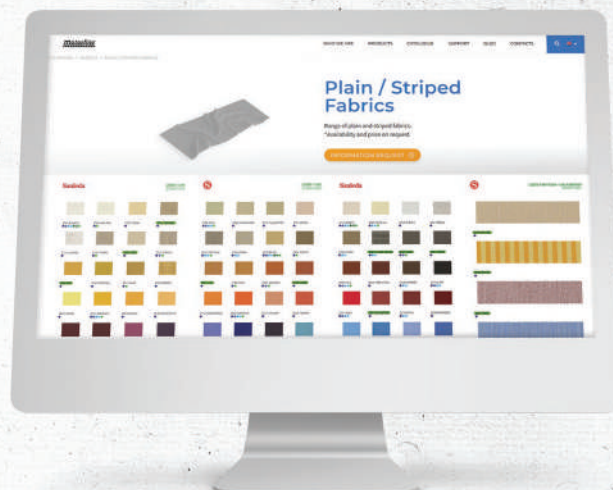



# CATÁLOGO PUBLICITÁRIO

## CATALOGO PUBLICITARIO

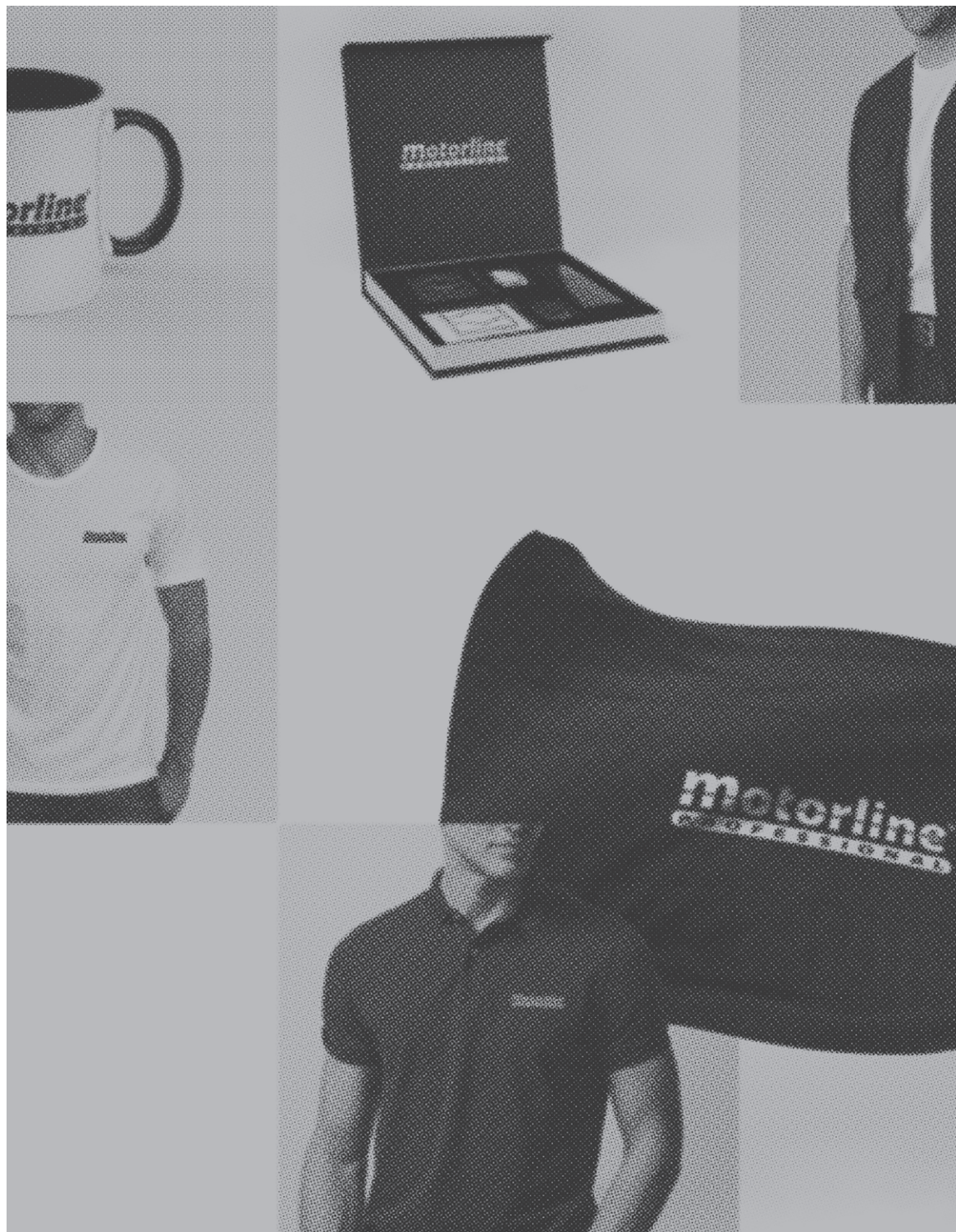

€ O catálogo publicitário apresenta **preços líquidos**.  
El catálogo publicitario presenta **precios netos**.

Distinga-se com os produtos personalizados Motorline  
*Distinguirse con productos Motorline personalizados*





**MMT001**

Colete.

Chaleco.

18,00 €



**MMT002**

Casaco ultra leve.

Chaqueta ultraligera.

35,00 €



**MMT003**

Casaco Impermeável.

Chaqueta impermeable.

30,00 €



**MMT004**

Polo.

Polo.

9,00 €



**MMT005**

T-shirt.

Camiseta.

5,00 €



**MMT006**

Camisola.

Jersey.

9,00 €



**MMT007**

Boné.

Sombrero.

4,00 €



**MMT009**

Fita Lanyard.

Cinta Lanyard.

1,50 €



**MMT020**

Máscara de Proteção.

Máscara de protección.

2,50 €



## ACESSÓRIOS / ACCESORIOS

**MMT008**

Caneta.

Bolígrafo.

2,50 €

**MMT010**

Caneca.

Jarra.

6,00 €

**MMT011**

Guarda-chuva.

Paraguas.

10,00 €

**MMT012**

Caixa expositora de comandos (não inclui comandos).

Caja expositora de mandos (mandos no incluidos).

4,00 €

**MMT013**

Bandeira (120x80cm).

Bandera (120x80cm).

40,00 €

**MMT014**

Autocolante agente autorizado.

Etiqueta de agente autorizado.

2,00 €

**MMT021**

Pin.

Alfiler.

2,00 €

**MMT024**

Garrafa de água em vidro.

Botella de agua de cristal.

5,00 €

**BANCADA DE TESTES /  
TABLERO DE PRUEBAS**

Bancada de testes para centrais eletrónicas.

Banco de pruebas para centrales electrónicas.

490,00 €



**MMT016**

Banner publicitário:

- Automatismos para Habitação

Banner publicitario:

- Automatizaciones para Vivienda

60,00 €

**MMT017**

Banner publicitário:

- Gama Motorline

Banner publicitario:

- Gama Motorline

60,00 €

**MMT018**

Banner publicitário:

- Portas de Vidro

Banner publicitario:

- Puertas de cristal

60,00 €



**MMT019**

Banner publicitário:

- Toldos

Banner publicitario:

- Toldos

60,00 €



**MMT022**

Expositor da gama Motorline /

Expositor da gama Motorline:

- KVM25 | MC61 | ROSSO60CF | FALK B | FALK W | LINCE400 | JAG400 | PERSA400 | TELICA | MC52 | BRAVO500 | SLIDE800 | 2x MC50 | SLIDE1024 | MC41SP | MF30 | MFE | MP105 | MP205 | EF25 | TEC1 | CSV100 | SCMV150 | M175 | MX13 | MR13 | MX93 | MX94 | MX95N | MX92N | 2x CX50 | CRM5 | CRM4 | CRM7 | BX5 | BRC | 2x CCM

1 600,00 €



**MMT023**

Expositor móvel da gama Motorline:

Expositor móvil de la gama Motorline:

- LINC400 | JAG400 | PERSA400 | TELICA | FORT | 2 x MC52 | CRM5

1 750,00 €



## CONDIÇÕES GERAIS DE VENDA / TÉRMINOS Y CONDICIONES

### PREÇOS E IMPOSTOS

A todos os preços deste catálogo é acrescentado o IVA à taxa em vigor.

Estão excluídos do pagamento do IVA os países que não integram a União Europeia e todas as vendas, dentro da União Europeia em que o NIF do comprador é válido no VIES; para verificar a validade do seu NIF, consulte o URL [http://ec.europa.eu/taxation\\_customs/vies/](http://ec.europa.eu/taxation_customs/vies/)

Os preços deste catálogo não contemplam entregas de mercadorias. As mercadorias serão entregues ao cliente na morada da Motorline Electrocelos S.A.

### ENCOMENDAS E TRANSPORTES

As encomendas só serão aceites por fax, email ou outro meio escrito documentalmente registado. Encomendas como toldos, portas rápidas ou portas automáticas APV só serão aceites quando acompanhadas pelo formulário (fornecido pela Motorline Electrocelos S.A.) devidamente preenchido.

Sempre que é enviada uma fatura pró-forma ou orçamento ao cliente, a Motorline Electrocelos S.A. só considera válida a encomenda após receção do mesmo documento carimbado e assinado pelo cliente.

Sempre que o cliente confirme uma encomenda e no seguimento haja rotura de stock, a Motorline Electrocelos S.A. tem 24 horas para informar o cliente, definir nova data da disponibilidade do produto requisitado e/ou aconselhar um outro produto.

Todas as mercadorias são enviadas por conta do cliente e os portes serão debitados na fatura.

O cliente poderá optar por uma transportadora da sua preferência.

Quando não é indicado no ato da encomenda a transportadora pretendida, a Motorline Electrocelos S.A. poderá definir o método de envio que considerar mais conveniente.

As mercadorias viajam por conta e risco do comprador. A Motorline Electrocelos S.A. disponibiliza um seguro especial para transportes de mercadorias que poderá ser solicitado pelo cliente. O custo extra deste seguro será debitado na fatura da mesma mercadoria.

Após a Motorline Electrocelos S.A. informar o cliente/ comprador da entrega da encomenda à transportadora, o mesmo deverá providenciar a receção da mercadoria e efetuar o pagamento à transportadora (mediante condições acordadas previamente com a Motorline Electrocelos S.A.). As encomendas deverão ser analisadas por pessoas habilitadas para o efeito. Os documentos deverão ser assinados caso a mercadoria esteja em conformidade.

Sempre que o comprador não tenha disponibilidade para rececionar a mercadoria, deve contactar de imediato a transportadora e acordar com a mesma, o dia e hora de entrega. Caso a transportadora vá ao endereço de entrega e não tenha as condições de receção criadas e a obrigue a repetir a viagem para efetuar a entrega, à transportadora fica reservado o direito de faturar as deslocações extra causadas pela má gestão do comprador.

Em caso de débito extra, como descrito no ponto anterior, a Motorline Electrocelos S.A. irá debitar essas despesas na encomenda seguinte do comprador.

À transportadora fica ainda reservado o direito de entregar a encomenda no horário que mais a convier devido à programação dos percursos de entrega previamente definidos.

A Motorline Electrocelos S.A. não se responsabiliza por quaisquer inconvenientes ou prejuízos causados pelas transportadoras tais como: atrasos nas entregas, danos causados no transporte, ou esperas para reparar as mesmas.

Nenhuma indemnização poderá ser imposta à empresa Motorline Electrocelos S.A. pelos motivos descritos, pois a mesma não retém qualquer ligação contratual, direta ou indireta, com as transportadoras.

Durante a receção das mercadorias, é da responsabilidade do cliente verificar o estado de todos os volumes recebidos do transportador e formular nesse

### PRECIOS Y IMPUESTOS

A los precios de este catálogo se añaden el IVA a la tasa vigente.

Están excluidos de IVA países que no integran la Unión Europea y todas las ventas dentro de la Unión Europea en el que el NIF del comprador es válido en el VIES; para comprobar la validez de su NIF, consulte la URL [http://ec.europa.eu/taxation\\_customs/vies/](http://ec.europa.eu/taxation_customs/vies/)

Los precios en este catálogo no incluyen la entrega de mercancías. Los bienes serán entregados al cliente en la dirección de Motorline Electrocelos S.A.

### PEDIDOS Y TRANSPORTE

Los pedidos sólo serán aceptados por fax, correo electrónico u otro medio escrito documentalmente registrado. Pedidos como toldos, puertas rápidas o puertas automáticas APV sólo se aceptarán cuando acompañado de la hoja de producción (proporcionada por Motorline Electrocelos S.A.) debidamente rellenada.

Cada vez que se envíe un presupuesto/ factura proforma al cliente, Motorline Electrocelos S.A. considera válido el pedido después de la recepción del documento sellado y firmado por el cliente.

Cada vez que el cliente confirma un pedido y hay ruptura de stock, Motorline Electrocelos S.A. tienen 24 horas para informar al cliente, establecer una nueva fecha de disponibilidad del producto solicitado y / o aconsejar otro producto.

Todos los productos son enviados por cuenta del cliente y los gastos se cargarán en la factura.

El cliente puede optar por una transportadora de su elección.

Cuando no se menciona en el acto del pedido la transportadora deseada, Motorline Electrocelos S.A. puede establecer el método de envío que le resulte más conveniente.

La mercancía viaja por cuenta y riesgo del comprador. Motorline Electrocelos S.A. ofrece un seguro especial para el transporte de mercancías que puedan ser solicitados por el cliente. El coste adicional de este seguro será cargado en la factura de la misma mercancía.

Después de Motorline Electrocelos S.A. informar al cliente / comprador de la entrega del pedido a la transportadora, el mismo debe proporcionar la recepción de la mercancía y hacer el pago a la transportadora (mediante condiciones previamente acordado con Motorline Electrocelos S.A.). Las mercancías deben ser analizados por personas calificadas para hacerlo. Los documentos deben ser firmados si la mercancía está conforma.

Cuando el comprador no tiene disponibilidad para recibir la mercancía, deben comunicarse inmediatamente con el transportista y concretar con ella, la fecha y hora de la entrega. Si el transportista va a la dirección de entrega y no tiene las condiciones de acogida creados y obliga a la transportista a repetir el viaje para hacer la entrega, a la transportista queda reservado el derecho a cobrar el desplazamiento extra causado por la mala gestión del comprador.

En el caso de la debito adicional, tal como se describe en el párrafo anterior, Motorline Electrocelos S.A. cargará estos gastos en el siguiente orden del comprador.

A la transportista queda aún reservado el derecho a entregar el pedido en el horario que se adapte debido a la programación de las rutas de entrega predefinidos.

Motorline Electrocelos S.A. no se hace responsable por las molestias o daños causados pela transportadora tales como retrasos en las entregas, daños durante el transporte, o las esperas para la reparación de ellos.

Ninguna compensación puede ser impuesta a la empresa Motorline Electrocelos S.A. por las razones descritas, ya que no retiene ninguna conexión contractual, directa o indirecta, con los transportistas.

Durante la recepción de la mercancía, es de responsabilidad del cliente comprobar el estado de todos los volúmenes recibidos del transportista y

## CONDIÇÕES GERAIS DE VENDA / TÉRMINOS Y CONDICIONES

acto as reclamações que tiver por bem por perda parcial ou deterioração aparente, ou seja, a que se revela por sinais exteriores.

Se o produto se encontrar danificado, terá de escrever no documento de receção da transportadora para que a Motorline Electrocelos S.A. possa responsabilizar a mesma e ativar os seguros CMR (1).

Se o transportador não autorizar a abertura da embalagem, fica sob responsabilidade do cliente aceitar e receber mercadoria danificada.

A Motorline Electrocelos S.A. aconselha que, neste caso, deve recusar a encomenda para que esta seja devolvida.

(1) Os seguros CMR ou seguros especiais só assumem a responsabilidade se o rececionista (comprador) da mercadoria escrever “**mercadoria danificada**” no CMR, no ato da receção.

O reembolso das indemnizações por parte do seguro CMR será de 10€ por quilo de mercadoria.

A Motorline Electrocelos S.A. aconselha a que seja feito um seguro especial sempre que a mercadoria seja de valor acrescido. Em caso de seguro especial o reembolso será igual ao total do valor faturado pela Motorline Electrocelos S.A..

Sempre que o cliente o pretenda, pode requisitá-lo na Motorline Electrocelos S.A.

As mercadorias devolvidas só serão aceites depois de analisadas pelos nossos serviços técnicos. Serão analisadas de forma a que se comprove que não houve uso e que se encontram sem alterações juntamente com os seus acessórios e manuais.

Após a análise será feito o crédito ao cliente.

Estão excluídas de devolução todas as mercadorias que tenham sido fabricadas por medida, como todo o tipo de portas, toldos e outras.

Sem prejuízo do disposto nas leis portuguesas e convenções internacionais designadamente em matéria de reclamações, as devoluções só serão aceites se as mercadorias forem entregues nas nossas instalações no prazo máximo de 30 dias corridos a contar a partir da data de compra presente na fatura.

Todas as mercadorias que sejam devolvidas após os 30 dias não serão aceites.

As mercadorias são propriedade da Motorline Electrocelos S.A. até que as mesmas sejam pagas. A Motorline Electrocelos S.A. reserva o direito de levantamento das mercadorias na sede do comprador sempre que as mesmas não sejam pagas pelo comprador.

### TERMOS E CONDIÇÕES DA GARANTIA

Todos os produtos deste catálogo têm 3 anos de garantia, a partir da data da fatura de venda, se adquiridos e utilizados por Consumidores.

#### Garantia de conformidade

A Motorline Electrocelos S.A. garante, nos termos do disposto no Decreto-Lei n.º 84/2021, de 18 de outubro, os seus produtos ao consumidor final contra qualquer defeito de fabrico (falta de conformidade), sempre que a compra se mostre devidamente documentada mediante fatura, talão de compra, recibo justificativo, guia de entrega, ou documento equivalente e o produto se encontre em Portugal, dentro das instalações da Motorline Electrocelos S.A., após análise e validação pelos nossos Centros de Assistência, nas seguintes condições:

#### Duração da Garantia

O tempo de duração da Garantia é de 3 anos, sem prejuízo de extensões de garantia que possam ser expressa e pontualmente acordadas entre as partes, a contar desde a data de compra do produto, ou da data de entrega, no caso de esta ser posterior à compra, incluindo a substituição de qualquer peça ou componente defeituoso, bem como a mão-de-obra e deslocação necessárias para restituir ao produto o seu adequado funcionamento.

*formular en ese acto las reclamaciones que tenga a hacer, o por pérdida parcial o deterioro aparente, o sea, a que se revela por señales exteriores.*

*Si el producto está dañado, debe escribir en el documento del transportista para que Motorline Electrocelos S.A. puede responsabilizar la misma y activar el seguro CMR (1).*

*Si el transportista no autorizar la apertura del paquete, es responsabilidad del cliente aceptar recibir mercancía dañada. Motorline Electrocelos S.A. aconseja que, en este caso deba recusar el pedido para que sea devuelto.*

(1) El seguro CMR o seguro especial sólo se hacen responsables si el recepcionista (comprador) de las mercancías escriben “mercadería dañificada” en el CMR, en el acto de recepción.

*El reembolso de los daños por el seguro del CMR será de 10 € por kilo de mercancía.*

*Motorline Electrocelos S.A. aconseja a hacerse un seguro especial, siempre que las mercancías tienen un valor añadido. En caso de reembolso del seguro especial será igual al importe total facturado por Motorline Electrocelos S.A. Cada vez que el cliente así lo desea, usted puede pedirlo en Motorline Electrocelos S.A.*

*Las mercancías devueltas sólo serán aceptadas después de analizadas por nuestros servicios técnicos. Serán analizadas de forma a que se compruebe que no hubo uso y que se encuentran sin alteraciones juntamente con sus accesorios y manuales.*

*Después del análisis será hecho el crédito al cliente. Están excluidas de devolución todas las mercancías que hayan sido fabricadas por medida, como todo tipo de puertas, toldos y otras.*

*Sin perjuicio del dispuesto en las leyes portuguesas y convenciones internacionales designadamente en cuestión de reclamaciones, sólo se aceptarán devoluciones si las mercancías se han entregado en nuestras instalaciones en un plazo máximo de 30 días naturales a contar desde la fecha de compra de la factura.*

*No se aceptarán productos que se devuelven después de 30 días.*

*Las mercancías son propiedad de Motorline Electrocelos S.A. hasta que las mismas estén pagas. Motorline Electrocelos S.A. se reserva el derecho de retirada de la mercancía en la sede del comprador cuando éstas no estén pagas por el comprador.*

*Se o transportador não autorizar a abertura da embalagem, fica à responsabilidade do cliente aceitar e receber mercadoria danificada.*

### TÉRMINOS Y CONDICIONES DE GARANTÍA

*Todos los productos de este catálogo tienen una garantía de 3 años a partir de la fecha de la factura de venta si son comprados y utilizados por los consumidores.*

#### Garantía de conformidad

*Motorline Electrocelos S.A. garantiza, de acuerdo con los términos dispuestos en el Decreto-Ley nº 84/2021, del 18 de octubre, sus productos a los consumidores finales contra cualquier defecto de fabricación (falta de conformidad), siempre que la compra esté debidamente documentada mediante factura, recibo de compra, recibo justificativo, guía de entrega, o documento equivalente y el producto se encuentre en Portugal, dentro de las instalaciones de Motorline Electrocelos S.A., previo análisis y validación por nuestros Centros de Asistencia, en las siguientes condiciones:*

#### Duración de la Garantía

*La duración de la Garantía es de 3 años, sin perjuicio de las extensiones de la garantía que puedan ser expresa y puntualmente acordadas entre las partes, a partir de la fecha de compra del producto, o de la fecha de entrega, en el caso de esta ser posterior a la compra, incluyendo la sustitución de*



## CONDIÇÕES GERAIS DE VENDA / TÉRMINOS Y CONDICIONES

No terceiro ano da Garantia, cabe ao consumidor final provar que a falta de conformidade existia à data da entrega do produto.

### Validade da Garantia

O produto considera-se produto em garantia depois de enviado para a Motorline Electrocelos S.A., analisado pelos nossos Centros de Assistência e feito o relatório conclusivo de que o produto tem defeito de fabrico.

Os custos de expedição de todos os produtos para assistência ou troca são por conta do cliente.

Em nenhum caso a garantia abrange os custos com transportes das mercadorias: seja de cliente para distribuidor, do distribuidor para a Motorline Electrocelos S.A. ou vice-versa.

Em caso de acionamento de garantia a Motorline Electrocelos S.A. cumprirá com todas as suas obrigações de acordo com a lei que regula as garantias a nível Europeu, atuando em conformidade, reparando ou trocando os produtos com defeito sem qualquer custo para o cliente.

Em caso de produto descontinuado, a Motorline Electrocelos S.A. responsabilmente substitui-lo-à por um produto novo que tenha características análogas.

### Exclusões da Garantia

1. A presente Garantia NÃO inclui os motivos de intervenção que a seguir se detalham, sendo, portanto, da responsabilidade do consumidor a totalidade dos custos do serviço de assistência técnica:

- ultrapassagem dos 3 anos de garantia do produto;
- produtos alterados ou danificados por falha na sua instalação ou manuseamento, ou outras como pistas e componentes que apresentem rotura por descarga elétrica, tentativas de reparação, oxidação por infiltrações de água, rutura mecânicas no circuito e/ou componentes.
- Os produtos considerados fora de garantia serão reparados ou substituídos por novos, depois de aceitação por parte do cliente, e os custos serão debitados com base na tabela de preços em vigor.
- Se o cliente não aceitar o custo da reparação, o artigo retornará ao cliente. Os custos de expedição e de análise da avaria serão por conta do cliente sendo, posteriormente, emitida uma fatura com o valor.
- Sempre que os produtos cheguem aos serviços técnicos sem indicação da avaria será debitado o serviço de análise profunda e total para a deteção das possíveis avarias.

Para evitar este custo, o cliente terá de preencher o formulário ou uma folha idêntica com os detalhes da avaria do produto. O cliente pode requisitar ao comercial o formulário de avarias.

Não tem garantia os produtos que apresentem oxidação do alumínio, cor danificada ou aços oxidados, provenientes de instalações inferiores a 300m da costa marítima, por sofrerem correntes de brisas ou contacto com produtos ácidos ou salitre.

### Anulação da Garantia

A Garantia do produto ficará invalidada em caso de:

- Danos causados por acessórios não aprovados pela Motorline Electrocelos S.A., bem como os derivados de reparações efetuadas por pessoas que não pertençam a um serviço de assistência técnica oficial;
- Avarias provocadas por NÃO respeitar as instruções de uso e/ou por uma manutenção insuficiente ou incorreta;
- Manipulação dos dados da fatura, do talão de compra, da guia de remessa, da Garantia prolongada ou de qualquer documento equivalente, bem como da placa de matrícula identificadora do produto, ou a ausência desta;
- Utilização de qualquer produto para usos diferentes dos domésticos.

### Prazos Adicionais

1. A Motorline Electrocelos S.A. garante a disponibilização de peças suplentes,

cualquier pieza o componente defectuoso, así como los gastos de mano de obra y desplazamiento necesarios para restituir el producto a su adecuado funcionamiento.

En el tercer año de garantía, corresponde al consumidor final demostrar que la falta de conformidad existía en la fecha de entrega del producto.

### Validez de la Garantía

El producto es considerado un producto en garantía luego de ser enviado a Motorline Electrocelos S.A., analizado por nuestros Centros de Asistencia y se haya realizado un informe concluyente de que el producto tiene un defecto de fabricación.

Los gastos de envío de todos los productos para servicio o cambio son por cuenta del cliente.

En ningún caso la garantía cubre los gastos de transporte de la mercancía: ya sea de cliente al distribuidor, del distribuidor a Motorline Electrocelos S.A. o viceversa.

En caso de activación de la garantía Motorline Electrocelos S.A. cumplirá con todas sus obligaciones de acuerdo con la ley que rige las garantías a nivel europeo, actuando en conformidad, reparando o intercambiando productos defectuosos sin coste alguno para el cliente.

En el caso de un producto descontinuado, Motorline Electrocelos S.A. lo reemplazará responsablemente por un nuevo producto que tenga características similares.

### Exclusiones de la Garantía

1. La presente Garantía NO incluye los motivos de intervención que se detallan a continuación, siendo por lo tanto responsabilidad del consumidor la totalidad de los costes de servicio de asistencia técnica:

- Excede los 3 años de garantía del producto;
- Productos alterados o dañados por falla en su instalación o manipulación, u otros como pistas y componentes que presenten ruptura por descarga eléctrica, intentos de reparación, oxidación por infiltraciones de agua, ruptura mecánica en el circuito y/o componentes.
- Los productos considerados fuera de garantía serán reparados o substituidos por otros nuevos, previa aceptación por parte del cliente, y los costes se cobrarán en base a la lista de precios en vigor.
- Si el cliente no acepta el coste de reparación, el artículo retornará al cliente. Los gastos de envío y análisis de la avería serán por cuenta del cliente y posteriormente se emitirá una factura con el importe.
- Siempre que los productos lleguen a los servicios técnicos sin indicación de avería, se cobrará el servicio de análisis profundo y total para la detección de posibles averías. Para evitar este coste, el cliente debe rellenar el formulario o una hoja idéntica con los detalles de la avería del producto. El cliente puede solicitar el formulario de averías al representante de ventas.

No tienen garantía los productos con oxidación del aluminio, color dañado o acero oxidado, procedentes de instalaciones inferiores a 300 m de la costa del mar, debido a corrientes de aire o al contacto con productos ácidos o salitre.

### Anulación da Garantía

La Garantía del producto quedará invalidada en caso de:

- Los daños causados por accesorios no aprobados por Motorline Electrocelos S.A., así como los derivados de reparaciones efectuadas por personas que no pertenezcan a un servicio de asistencia técnica oficial;
- Averías provocadas por NO respetar las instrucciones de uso y/o por un mantenimiento insuficiente o incorrecto;
- La manipulación de los datos de la factura, el recibo de compra, guía de entrega, la ampliación de la garantía o cualquier otro documento equivalente, así como de la placa de matrícula que identifica al producto, o la ausencia de la misma;
- Utilización de cualquier producto para usos diferentes de los domésticos.



## CONDIÇÕES GERAIS DE VENDA / TÉRMINOS Y CONDICIONES

dos seus produtos, durante 10 anos.

2. A Motorline Electrocelos S.A. compromete-se à reparação ou substituição de qualquer produto defeituoso, abrangido pela garantia, no prazo máximo de 30 dias (com exceções relativas ao grau da complexidade da situação/reparação).
3. Sempre que o produto em garantia seja reparado, o prazo de garantia é estendido por mais 6 meses, até um máximo de 4 reparações.
4. Se o produto em garantia for substituído, a garantia subsequente é, também, de 3 anos.

### Disposições Finais

1. A Motorline Electrocelos S.A. não assume nem pode ser responsabilizada por qualquer prejuízo que o cliente tenha, relacionado com avarias, substituições, transportes de produtos, mão-de-obra ou deslocações.
2. A Motorline Electrocelos S.A. não é responsável pelas montagens dos produtos. Cada revendedor ou instalador Motorline® deve, no ato do negócio, contemplar e prever que todos os produtos estão sujeitos a afinações durante o período de garantia.
3. A Motorline Electrocelos S.A. nunca poderá ser responsabilizada por prejuízos causados por desmontagem de produtos, tempo de esperas deslocações ou trocas dos mesmos.

### RECOMENDAÇÕES

As medidas e pesos aconselhados nos kits de portas seccionadas - Ex: "para porta seccionada até 15m<sup>2</sup>" - são valores indicativos que dependem de vários fatores técnicos, tais como o bom funcionamento mecânico do equipamento no qual serão aplicados.

Uma possível avaria dos automatismos devido a não reunirem tais fatores implicam a perda de garantia.

As medidas e pesos assinalados nos kits de correr e batente são indicativas. Todos os portões sofrem cargas de esforço e vento diferentes dado ao local de instalação nunca ser o mesmo.

A Electrocelos, S.A aconselha todos os clientes e instaladores a ponderar o melhor produto a aplicar com base na recomendação Motorline Electrocelos S.A.

Deverão analisar o portão e o local antes de fazerem a escolha do equipamento e considerar sempre as sugestões e recomendações da Motorline Electrocelos S.A.

É essencial verificar o esforço e o funcionamento dos portões, a carga de vento que sofrem e só depois proceder à escolha do automatismo mais adequado.

### Plazos Adicionales

1. Motorline Electrocelos S.A. garantiza la disponibilidad de repuestos para sus productos durante 10 años.
2. Motorline Electrocelos S.A. se compromete a reparar o sustituir cualquier producto defectuoso, cubierto por la garantía, en un plazo máximo de 30 días (con excepciones relacionadas con el grado de complejidad de la situación/reparación).
3. Siempre que se repare el producto en garantía, el plazo de garantía se prorrogará otros 6 meses, hasta un máximo de 4 reparaciones.
4. Si el producto en garantía es reemplazado, la garantía posterior también es de 3 años.

### Disposiciones Finales

1. Motorline Electrocelos S.A. no asume ni se hace responsable de cualquier daño que tenga el cliente, relacionado con averías, reposiciones, transporte de productos, mano de obra o desplazamientos.
2. Motorline Electrocelos S.A. no se hace responsable por el montaje de los productos. Cada distribuidor o instalador de Motorline® deberá, en el momento de realizar el negocio, contemplar y prever que todos los productos estén sujetos a ajustes durante el período de garantía.
3. Motorline Electrocelos S.A. nunca se hace responsable de los daños causados por el desmontaje de los productos, el tiempo de espera, desplazamientos o el cambio de los mismos.

### RECOMENDACIONES

Las medidas y pesos aconseja en los kits puertas seccionales - por ejemplo, "para puerta seccional de 15m<sup>2</sup>" - son valores indicativos dependen de varios factores técnicos, como el buen funcionamiento mecánico del equipo en el que se aplican.

Un posible mal funcionamiento del automatismo debido a no reunir tales factores implica la pérdida de la garantía.

Las medidas y pesos indicados en los kits para corredera y batiente son indicativos.

Todas las puertas sufren cargas de esfuerzo y vientos diferentes debido al sitio nunca ser el mismo.

Electrocelos S.A. aconseja a todos los clientes e instaladores a tener en cuenta el mejor producto para instalar según la recomendación de Electrocelos S.A..

Deben analizar la puerta y el lugar antes de hacer la selección de los equipos y tenga siempre en cuenta las sugerencias y recomendaciones de Motorline Electrocelos S.A..

Es esencial para comprobar el funcionamiento y el esfuerzo de las puertas, la carga de viento a que son sometidas y sólo después proceder a la elección del automatismo más adecuado.

		Nº. 000001	Número de contacto
Nome (Empresa)			Data de Envio
Descrição da Avaria			
<input type="radio"/> ..... ..... ..... .....			
Dentro da Garantia?		Pretende Orçamento? (Preencher caso não possua garantia)	
Sim <input type="radio"/> Não <input type="radio"/>		Sim <input type="radio"/> Não <input type="radio"/>	
<small>Nota: Caso não seja preenchido nenhum dos campos é considerado o "Não". Neste caso, o equipamento será reparado de imediato se o custo da reparação for inferior ou igual a 50% do custo de um novo equipamento.</small>			

### Cartão de Avaria

Todos os produtos para reparação devem ser entregues nas instalações **Motorline®** acompanhados deste cartão, devidamente preenchido, para poderem estar aptos a efeitos de garantia, caso as condições acima sejam respeitadas

### Documento de garantia

Todos los productos que se envíen para su reparación, deben ser enviados a las instalaciones **Motorline®** acompañados de esta tarjeta, debidamente cubierta con los datos que la misma indica, con el fin de ser capaces dar más eficacia y rapidez a la garantía, siempre que se cumplan las condiciones anteriores

PT



ES



## CONTACTOS / CONTACTOS



### TEMOS UM NOVO SERVIÇO DE ENCOMENDAS PARA SI!

**Mais rapidez e eficiência, tudo num só lugar.**

Envie as suas encomendas para os contactos directos que temos disponíveis.



#### ENCOMENDAS

**Telf.** 253 830 062

**Email** [encomendas@motorline.pt](mailto:encomendas@motorline.pt)



#### OUTROS CONTACTOS EM PORTUGUÊS/ OTROS CONTACTOS EN PORTUGUÉS

##### GERAL

**Telf.** 253 830 060 / 253 830 260

**Telm.** 910 723 334

**Fax** 253 830 068

**Email** [mail@motorline.pt](mailto:mail@motorline.pt)

##### COMERCIAL

**Telf.** 253 830 267 (Carla Azevedo)

**Telm.** 914 919 429 (Carla Azevedo)

**Email** [carla@motorline.pt](mailto:carla@motorline.pt)

**Telf.** 253 830 061 (Jorge Maciel)

**Telm.** 914 500 742 (Jorge Maciel)

**Email** [jorgemaciel@motorline.pt](mailto:jorgemaciel@motorline.pt)

##### DEP. TÉCNICO

**Telf.** 253 830 063

**Telm.** 917 775 623 (Armando Simões)

**Telm.** 919 665 251 (José Lima)

**Email** [tecnico@motorline.pt](mailto:tecnico@motorline.pt)

### TENEMOS UN NUEVO SERVICIO DE ENCOMIENDAS PARA USTED!

**Más rapidez y eficiencia, todo en un solo lugar.**

A partir de ahora, envíe sus encomiendas a los contactos directos que tenemos disponibles.



#### PEDIDOS

**Telf.** +351 253 830 261

**Email** [pedidos@motorline.pt](mailto:pedidos@motorline.pt)



#### OUTROS CONTACTOS EM ESPANHOL/ OTROS CONTACTOS EN ESPAÑOL

##### GENERAL

**Telf.** +351 253 830 060 / +351 253 830 260

**Telf.** +351 910 723 334

**Fax** +351 253 830 068

**Email** [mail@motorline.pt](mailto:mail@motorline.pt)

##### COMERCIAL

**Telf.** +351 253 830 261

**Telf.** +351 912 515 565 (Francisco Santana)

**Email** [francisco@motorline.pt](mailto:francisco@motorline.pt)

**Telf.** +351 912 740 913 (Miguel Silva)

**Email** [miguelsilva@motorline.pt](mailto:miguelsilva@motorline.pt)

##### DEP. TÉCNICO

**Telf.** +351 253 830 063

**Telf.** +351 917 775 623 (Armando Simões)

**Telf.** +351 919 665 251 (José Lima)

**Email** [tecnico@motorline.pt](mailto:tecnico@motorline.pt)



A nossa família é  
**Motorline**

Nuestra familia es  
**Motorline**



**Motorline**<sup>®</sup>  
PROFESSIONAL



**motorline**<sup>®</sup>  
PROFESSIONAL



**electrocelos**  
GRUPO ANDRÉ

simplify your life

motorline.pt

COMPETE  
2020

PORTUGAL  
2020



UNIÃO EUROPEIA

Fundo Europeu de  
Desenvolvimento Regional

**Motorline Electrocelos S.A.**  
Travessa do Sobreiro, N. 29  
Rio Côvo (St<sup>a</sup> Eugênia)  
4755-474 Barcelos

mail@motorline.pt

**GPS**  
N 41° 31.231  
W 008° 36.376

**MOD. 46.0 06/2022**